

yuki[®]
motor

ATV GRUBU

Genel Kullanım ve Bakım Klavuzu



SAYIN MÜŞTERİMİZ

Yuki Motor'u tercih ettiğiniz için teşekkür ederiz.

Aracınızı kullanmak ve performansından tam anlamıyla faydalanmak artık sizin elinizde, Kullanım ve Bakım El Kitabı bunun için gerekli tüm teknik, bakım ve uyarı bilgilerini sunmaktadır. Aracınızı kullanmadan önce Kullanım ve Bakım El kitabının tamamını okuyunuz.

Kullanım ve Bakım El Kitabı içerisinde yer alan Uyarı, Dikkat ve Not bilgileri siz ve aracınız için önem arz eden hususları içermektedir ve mutlaka uymanız gerektiğini unutmayınız.

Bakım, kontrol ve tamirat gerektiren durumlarda aracınızı, en sağlıklı servis hizmeti için Yuki Motor (Yuki Motorlu Araçlar İmal ve Satış A.Ş.) Yetkili Servislerine götürünüz.

Bakım Sorumluluğu; aracınızın bakım gereklilikleri, Kullanım ve Bakım El Kitabı içerisinde verilmiştir. Araç sahibi olarak imalatçı/ithalatçı firma tarafından belirtilen bakım periyot ve işlemlerinin yaptırılması sorumluluğu size aittir.

Kullanım ve Bakım El Kitabı içerisinde yer alan bilgiler, yayın tarihi itibarı ile mevcut, teknik bilgi, resim, fotoğraf ve özellikleri kapsamaktadır, yenileştirme ve değişikliklerden dolayı, Kullanım ve Bakım El Kitabında bazı farklılıklar olabilir. Yuki Motor herhangi bir bilgilendirmede bulunmadan ürün üzerinde değişiklik yapma hakkını saklı tutar.

İyi Volculuklar Dileriz.
Yuki Motorlu Araçlar İmal ve Satış A.Ş.

yuki
motor

GÜVENLİ SÜRÜŞ İÇİN

Aracınızı kullanırken öncelikle güvenlik düşünülmelidir. Sürüş öncesi bakım ve güvenlikle ilgili kontrolleri tam anlamıyla yapmadan, aracınızı kullanmaya başlamayınız.

GÜVENLİ SÜRÜŞ KURALLARI

1. Olası bir kaza ve aracınızın parçalarında herhangi bir hasara sebebiyet vermemek için sürüş öncesi kontrol mutlaka yapılmalıdır.
2. Aracınızı kullanmanız için ehliyetiniz olması gerekmektedir. Bunun yanında aracınızı kullanmadan önce yeterli deneyime sahip olmanız gerekmektedir.
3. Her zaman kendi yetenekleriniz dahilinde sürüşünüzü idame ettirin, karşılaşılabileceğiniz olası kazaların önüne geçmiş olursunuz. Asla gösteri tarzı (ön tekeri kaldırma, sıçrama, spin vs.) hareketleri denemeyin.
4. Aşırı gevşek ve kaygan zeminlerde aracı kullanmayın. Tanımadığınız arazilerde aracınızı kullanırken her zaman yavaş ve dikkatli hareket edin.
5. Kaldırım ve taşlık yüzeylerde aracı kullanmaktan kaçınin.
6. Trafik kurallarına tam anlamıyla uyun. Hızınızı trafik kurallarına ve yol durumuna göre ayarlayın.
7. Yağışlı havalarda, ıslak ve gevşek zeminlerde özellikle dikkatli olun, manevra ve durma yeteneği azalacaktır. Yağışlı havalarda frenleme mesafesi iki katına çıkacaktır. Yol koşullarına bağlı olarak aklınıza gelebilecek tereddütlerde hızınızı düşürün. Yağışlı havalarda kayma ihtimalini artıracak, metal, fayans, boyalı yüzeyler ve boyalı alanlar üzerinden geçerken aşırı dikkat gösterin.
8. Sürüş anında iki eliniz elciklerde ve iki ayağınızda basamaklarda olmalıdır. Aksi takdirde araç kontrol kabiliyetiniz azalacak ve istenmeyen kazaların oluşumuna neden olabilecektir.
9. Bilhassa eğim çıkışlarda gaz kolunu kademeli olarak açın, ani gaz ön tekerin yer ile temasının kesilmesine ve kontrol kaybına neden olacaktır.
10. Su derinliği basamak seviyesini geçen alanlarda aracınızı kullanmayın.
11. Alkol veya dikkat dağıtıcı ilaç kullandıktan sonra kesinlikle araç kullanmayın.

DENEYİM

İlk defa araç kullanacaksanız, sürüşe kapalı ve düz bir alanda gaz, fren ve vites değiştirme kontrolleri konusunda deneyim kazanmanız gerekmektedir. Kaba yüzeylerde ve engebeli arazilerde, kontrol ve manevra kabiliyeti daha zor olacaktır. Aracı kullanırken, elleriniz gidonda ve ayaklarınız basamaklarda olacak şekilde dik pozisyonda oturun



Araç arka teker bağlantıları eşit tahrik gücüne sahip iki adet aks mili üzerine yapılmıştır ve arka tekerler eş zamanlı olarak hareket ederler. Ancak dönüşlerde dıştaki tekerleğin daha fazla mesafe kat etmesi gerekir bu durumda dış basamak üzerine ağırlığınızı verin ve dönüş yönünde vücudunuzu yaslayın bu teknik dönüşün sorunsuz olarak yapılmasına olanak sağlayacak ve arka tekerler arasındaki çekiş dengesini eşitleyecektir.

Bir viraj ve/veya dönüş anında

- Gaz kolunu serbest bırakın ve fren yardımı ile hızınızı düşürün,
- Dönüş yapacağınız istikamete doğru direksiyonu çevirin,
- Dönme anında ağırlığınızı dönme yönünün tersindeki basamağa verin ve vücudunuzu iç tarafa (öne doğru) yaslayın,
- Dönüş tamamlandıktan sonra vücudunuzu normal konvUKI getirerek, gazı kademeli açarak hızlanmayaşğlayın.



Araç ile kontrolsüz dönüş yapmak, devrilmeye neden olacak şekilde kontrolden çıkabilir ve yaralanmalara neden olabilir. Yüksek hızlarda dönüş yapmadan önce düşük hızlarda deneyim kazanın. Aşırı yüksek hızlarda dönüş yapmayın.

KAYGAN ZEMİNDE KULLANIM

Aracın kaygan zeminlerde kullanılması ve/veya kaymaya maruz kalması kontrol kaybı sonucu aracın devrilmesine neden olabilir. Kaygan ve buzlu zeminlerde mümkün olduğunca düşük hızlarda ve kontrollü olarak aracı kullanın.

Aracınızı kullanırken kayma problemi ile karşılaşırsanız (3); ön teker kaymalarında vücudunuzu öne doğru verin ve gaz kolunu bırakın, arka teker kaymalarında ise gaz ve frenlere müdahale etmeden hareket durumu müsait ise aracı kayma yönüne doğru çevirin, kontrolü tam olarak sağladıktan sonra normal kullanıma devam edin.

YOKUŞ YUKARI KULLANIM VE TIRMANMA

Yokuş yukarı çıkarken vücut ağırlığınızı öne doğru eğilerek aracın ön tarafına verin, daha dik yokuşlarda ise ayağa kalkarak vücut ağırlığınızı gidon üzerine vermeniz gerekir. Yokuş çıkarken hızınızı sabit ve kontrollü tutun, tepe noktaya yaklaşırken hızınızı düşürün.

Yokuş yukarı kullanımda dikkat edin;

- Tırmanma açısı 22 derece'den fazla olmamalıdır.
- Tırmanılacak alanı gözle kontrol edin, koşullar hakkında bilgi sahibi olun.
- Kaygan ve buzlu zeminlerde tırmanma yapmayın.
- Ani gaz vermeyin, araç ön tekerlerinin yer ile teması kesilebilir ve arkaya devrilme riski artar.
- Tepeyi aniden geçmeyin, ilerisini göremeyeceğiniz için beklenmedik bir durum ile karşılaşabilirsiniz.

Eğer tırmanma anında; Aracınız çalışır durumda ve tepe noktaya ulaşamayacaksınız; motorun güçten düşmesini beklemeden uygun manevra ile geriye dönün, geri dönüşte yokuş aşağı kullanım prosedürlerine riayet edin.

Aracınız tekleme yapmış ise; tırmanmayı tamamlayabilecek durumda iseniz, ön tekerlerin yerden temasının kesilmesine müsaade etmeden dikkatlice motoru çalıştırın, kontrollü bir şekilde sürüşünüze devam edin.

Aracınız stop etmiş ise; aracı park edin ve fiziksel kontrol sağlayarak aracı döndürün ve yokuştan inin.

Aracınız geriye doğru kaymaya başlar ise; kesinlikle arka freni tek olarak kullanmayın bu ön tekerlerin yer ile temasının kesilmesine ve arkaya doğru devrilmesine neden olabilir. Bu durumda aracı yokuşun yan tarafına doğru park edin. Dikkatlice araç üzerinden inin, fiziki olarak aracı döndürün.

Eğer yokuş çok dik değil ise; kendiniz yokuş başına bakacak şekilde aracın yan tarafına geçin, sol elinizle de ön frene hakim olun ve kontrollü bir şekilde aracı yokuşun başına kadar indirin.

Eğer yokuş çok dik veya kaygan ise; aracı uygun bir şekilde park edin ve yardım çağırın, gerekli ise tekerleri kaymaması için sabitleyin.

YOKUŞ AŞAĞI KULLANIM İNİŞ

Yokuş aşağı inerken vücut ağırlığınızı mümkün olduğunca geriye doğru ve selenin arka tarafına kollar düz olacak şekilde oturun. İnişler oldukça kritik durumlar teşkil edebilir bu sebeple azami dikkat gerektirmektedir. Kaygan ve yumuşak zeminlerden inerken yol tutuşu ve frenleme daha zayıf olacaktır.

- İneceğiniz yokuşun, gözle kontrolünü yapın.
- Aracınızı mümkün olduğunca düz olarak yokuştan indirin. Aracınız ile yana yatacak veya devrilmeye sebep verecek şekilde keskin açılı dönüşlerden kaçınınız.
- Yokuş aşağı inişlerde hızınızı gereğinden fazla artırmayınız.

KORUYUCU EKİPMANLAR

Sürüş esnasında kask, eldiven ve gözlük gibi koruyucu kıyafetler giymelisiniz. Özellikle kask takılmaması herhangi bir kaza anında ciddi yaralanma ve ölüm tehlikeleri ile karşı karşıya kalmanıza neden olacaktır. Tekerlekler, basamaklar, pedal ve elciklere takılabilecek uzun ve sarkan kıyafetler giymeyin. Egzoz ve motor sistemi sürüş anında ısındığından, ayak ve bacakların korunabilmesi için pantolon ve ayakkabı giyilmelidir. Herhangi bir yaralanmaya sebebiyet vermemek için aracın ısınan aksamlarına kesinlikle dokunmayınız.

MODİFİKASYON

Aracınızın modifikasyonu veya orijinal parçalarının değiştirilmesi güvenliğin ve yasaların ihlaline sebebiyet verebilir. Dolayısı ile aracınızda yasal düzenlemelere uygun olmayan hiçbir modifikasyon yapmayınız.

Elektrik aksamında yapılacak ilave modifikasyonlar tesisat üzerinde aşırı yüklenmelere, güç kaybına ve kablo demetlerinde tamiri mümkün olmayan hasarlara sebebiyet verecektir. Elektrik aksamında yapılacak aksesuar ilaveleri sorumluluğu tamamen kullanıya aittir.

YÜKLEME VE AKSESUAR

1.Araç için belirtilen yük limitlerini asla aşmayın. Römork ile yük taşımak için Kullanım ve Bakım El Kitabında belirtilen talimatlara mutlaka uyun.Aracınıza ait maksimumda olması gereken yük limitleri aşağıdaki gibidir;

YOKUŞ AŞAĞI KULLANIM İNİŞ

Yükleme kapasitesi	: 600 kg (sürücü, yolcu,römork ve bagaj(*) dahil olmak üzere)
(*) Ön Port Bagaj Yüklem Kapasitesi	: 20 kg
(*) Arka port bagaj yüklem kapasitesi	: 40 kg

2.Römork ile çekme işlemi yapacaksınız düşük vites konumu "L" kullanmanız gerekmektedir.

3.Port bagaj yüklemelerinde yük dağılımını, ön port bagaj 1/3, arka port bagaj 2/3 olacak şekilde ayarlayın.

4.Ön ve Arka Port bagaj üzerine aydınlatma lambalarını kapatacak şekilde yüklemeyin. Taşıyacağınız bagajın mümkün olduğunca ufak hacimli olmasına, aracınızın dışına taşmamasına dikkat edin, bagajın ağırlık merkezi aracınıza yakın olmalıdır. Dışarı taşın bagaj aracınızın kontrolünü zorlaştırır.

5.Lastik hava basınçlarını önerilen basınç değerlerine göre sık sık kontrol edin.

6.Yükünüzü sıkı bir şekilde sabitleyin.

-Aşırı yüklemeyin aracınızın dengesini, mevcut gücünü ve aracınızın güvenliğini tehlikeye atabilir.

-Ön ve arka port bagaj üzerinde kesinlikle yolcu taşımayın.

1. Sele
2. Gösterge Paneli
3. Arka Port Bagaj
4. Arka Teker
5. Arka Stop
6. Ayna
7. Ön Port Bagaj
8. Ön Teker
9. Far

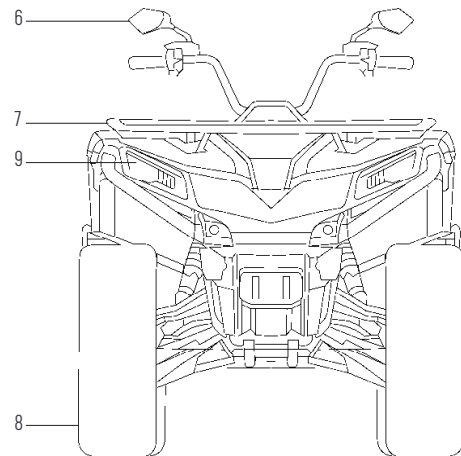
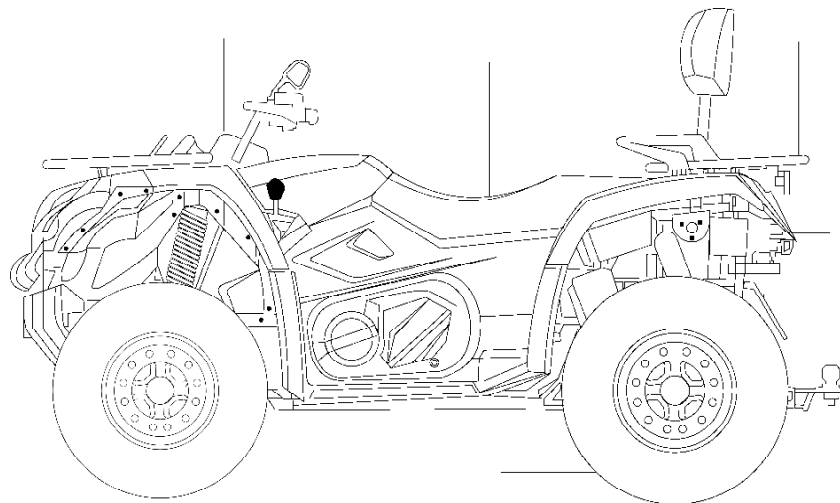

Motor ve şasi numaraları motosikletinizin tescili içindir.

Aynı zamanda motosikletinizin tamir ve bakıma ihtiyacı olduğunda sizlere daha iyi hizmet vermek amacıyla yetkili servislere ve bize yardımcı olmaktadır.

Lütfen motosiklet üzerinde yazan motor ve şasi numaraları ile resmi evraklarda yazılı olan numaraların bire bir aynı olduğundan emin olun.

Şasi numarası (1), Şasi ön maşa bağlantısının yer aldığı ön dik boru üzerinde sağ tarafa yazılmıştır.
Şasi Numarası plakası (2), Şasi ön maşa bağlantısının yer aldığı ön dik boru üzerinde sol tarafta yer almaktadır.

Motor numarası (3), krank kutusu sol alt tarafına yazılmıştır.

Lütfen şasi ve motor numarasını ilerde ihtiyaç duyulabileceğiniz hizmetler için aşağıdaki kutucuklara yazınız.

Şasi Numarası

Motor Numarası

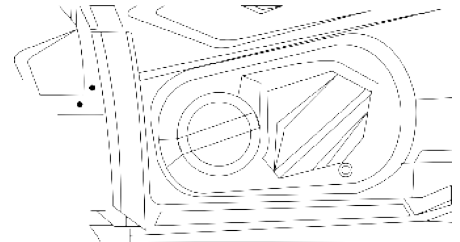

Bu kitap TIREX 125, COMMANDER, FX125 THUNDER, YK200A-7 TAYFUN-3, THOR UTV 400, THOR UTV 250, YK250-T3 TRACT, J-MAL JUMBO 700, J-MAL JUMBO 1000 modelleri içindir. İçerisindeki notlar, açıklamalar ve tablolar belirtilen modeller haricindeki modeller için geçerli değildir. Her araç için birbirinden farklı ekipman/aksamlar kullanılmış, modeller üzerindeki farklılıklar kitapçık içerisinde gösterilmiştir.

KONTAK

Bu modelin 2 adet kontak anahtarı mevcuttur ve kontak üzerinde 2 farklı pozisyon bulunmaktadır (1).

 : Pozisyonu, devre tamamlanır, motor çalıştırılabilir durumdur. Anahtar çıkartılamaz.

 : Pozisyonu, devre kapalıdır, motor çalıştırılmaz. Anahtar çıkartılabilir.

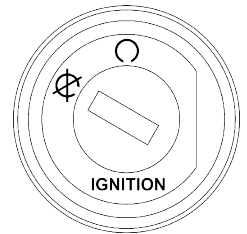

GÖSTERGE PANELİ

Sinyal Lambası Sağ/Sol (1): 

Sağa veya Sola manevra (dönüş) esnasında diğer sürücülere uyarılmak için kullanılır.

 Dörtlü flaşör düğmesine bastığınızda ön ve arka sinyallerin hepsi yanacak ve gösterge panelinde ki uyarı işaretleri aktif hale gelecektir.

DİREKSİYON KİLİDİ:

Direksiyon kilidi aracın hırsızlık teşebbüslerine engel olmak içindir. Direksiyon kilidini aktif etmek anahtarı saat yönünde, serbest bırakmak içinse ters istikamette çevirir.

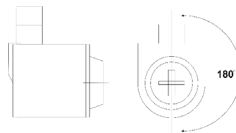

Sinyal Lambası Sağ/Sol (1): 

Sağa veya Sola manevra (dönüş) esnasında diğer sürücülere uyarılmak için kullanılır.

Uzun Far Gösterge Lambası (2): 

Aracınızın uzun farlarının açık olduğunu gösterir, kısa far konumunda lamba sönecektir.

Boş Vites Göstergesi (3):

Vites kolunun boş vites konumunda "N" olduğunu gösterir.

Geri Vites Göstergesi (4):

Vites kolunun geri vites konumunda "R" olduğunu gösterir

Hız Göstergesi (5):

Aracınızın yapmakta olduğu hızı gösterir.

Kilometre Sayacı (6):

Aracın kullanım süresince yaptığı toplam kilometreyi gösterir

"Mode" Butonu (7):

Buton hız göstergesinin "mil" veya "km" cinsinden görüntülenmesi için geçişleri sağlar.

"Set" Butonu (8):

Buton km sayacının "mil" veya "km" cinsinden görüntülenmesi için geçişleri sağlar.

Yakıt Göstergesi (9): 

Yakıt deposunda kalan yakıt durumunu gösterir. İbre "F" konumunda ise dolu olduğunu, "E" konumunda ise boş olduğunu ifade eder. İbre "E" konumuna geldiğinde, deponuzdaki yakıt azalmıştır. En yakın zamanda yakıt alınması gerektiğini işaret eder.

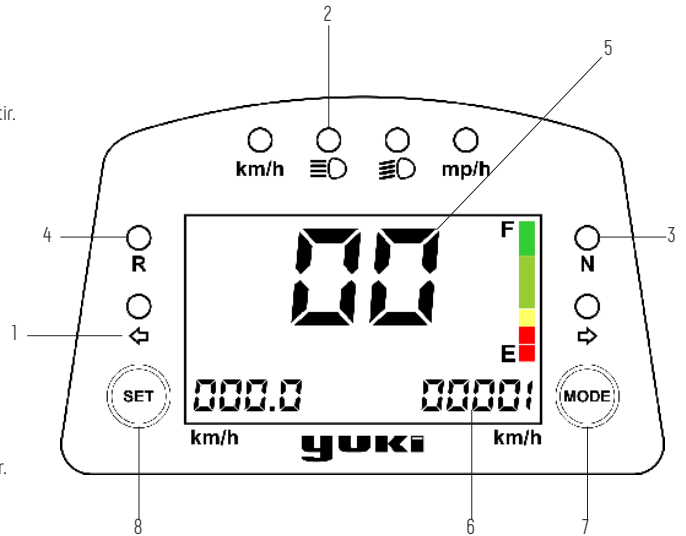

VİTES GÖSTERGESİ (10) :

Vites göstergesi motosikletinizin hangi viteste olduğunu gösterir

- Aracınızı temizlerken gösterge panelinize tazyikli su tutmayın, gösterge panelinin su ile temas etmesini engelleyin.
- Aracınızın kilometre verilerinin gösterge paneli üzerinden takip edildiğini, bir arıza durumunda periyodik bakımlarınızın kontrolden çıkacağını unutmayın.
- Bu nedenle oluşacak arıza ve hasarların kullanıcı hatası olarak kabul edileceğini ve garanti kapsamında işleme alınmayacağını unutmayın.
- Gösterge paneli arızalarında mutlaka en yakın YUKI yetkili servisine gidin

SAĞ ELÇİK KONTROLLERİ

Gaz Elciği

Aracın hızını kontrol edilmesini sağlar. baş parmağınızla ileri doğru İttiğinizde araç hızlanır bıraktığınızda yapısındaki yay vasıtasıyla eski konumuna geri gelir ve aracın yavaşlamasını sağlar. Gaz elciği hareket boşluğu 2-6mm arasında olmalıdır

Freni kullandığınız zaman mutlaka, elinizi gaz elciğinden çekin, gaz elciğini serbest bırakın.

Marş Düğmesi (1)

Motoru çalıştırmak için kullanılır. Marş düğmesinin devreye girebilmesi için, kontak anahtarı () pozisyonunda, fren levyesi ve/veya fren pedalı basılı konumda olmalıdır.

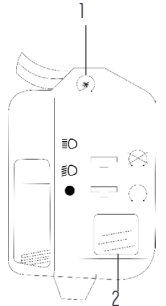

Güvenlik (Stop) Düğmesi (2)

Motoru çalıştırmak için kullanılır. Marş düğmesinin devreye girebilmesi için, kontak anahtarı pozisyonunda, fren levyesi ve/veya fren pedalı basılı konumda olmalıdır.

☐ Pozisyonu; devre açık konumdadır ve motor çalıştırılabilir

⊗ Pozisyonu; devre kapalı konumdadır ve motor çalıştırılmaz. Güvenlik düğmesi acil durumlar için emniyet amaçlıdır, kontağı kapatmadan motoru stop edebilmenizi sağlar.

SOL ELÇİK KONTROLLERİ

Far Düğmesi (1);

☐ Pozisyonu, kısa far ve arka aydınlatmalar açık konumdadır

☐ Pozisyonu, uzun far ve arka aydınlatmalar açık konumdadır.

Aracınız çalışır durumda değil ise, aydınlatmaları 10 dk'dan daha uzun süre açık tutmayınız, akünün deşarj olmasına neden olabilir.

Sinyal Düğmesi (2) ⇐

Sinyal düğmesini ⇐ pozisyonuna getirdiğinizde sol sinyaller, ⇨ pozisyonuna getirdiğinizde sağ sinyaller yanacaktır. Sinyalleri kapatmak için düğmeyi orta pozisyona getirmeziz yeterli olacaktır.

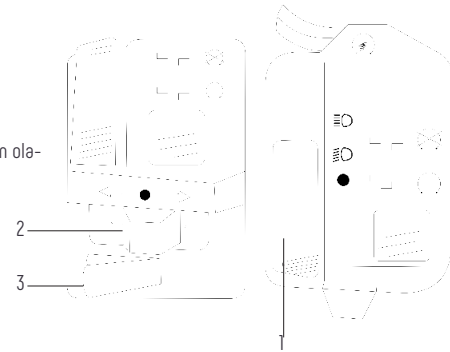

Korna Düğmesi (3) : 

Kornayı çalıştırmak için düğmeye basmanız yeterlidir.

Dörtlü Flaşör Düğmesi (4) : 

Gerekli hallerde (park ve acil durumlar) sağ/sol sinyallerin tamamının yanması için kullanılır.



VİTES KOLU

Vites kolu aracınızın sağ tarafında yer almaktadır ve 3 pozisyonu bulunmaktadır.

"D" Pozisyonu, ileri vites konumu için.

"N" Pozisyonu boş vites konumu için, gösterge panelinde boş vites lambası yanacaktır,

"R" Pozisyonu geri vites konumu için kullanılmaktadır, gösterge panelinde geri vites lambası yanacaktır.

İleri ve geri vites geçişlerinde mutlaka aracınızın durduğundan (hareket etmediğinden) emin olun, araç hareket halinde ise kesinlikle vites geçişi yapmayın. Araç hareket halinde iken yapılacak vites geçişleri şanzıman aksam parçalarına zarar verecektir.

Geri vites ile sürüşe başlamadan önce mutlaka arkayı kontrol edin, geri sürüşlerde kontrol zor olacağından yavaş ve dikkatli kullanın.

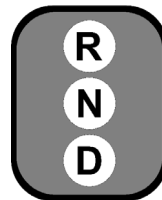

PARK (ARKA) FREN LEVYESİ

Park (arka) fren levyesi sol elcik konumunda yer alır. Park frenini devreye sokmak için; levyeyi kendinize doğru çekin ve levyenin bağlantı noktasındaki mandalı sabitleyin. Park frenini devre dışı bırakmak için levyeyi kendinize doğru çekip bırakmanız yeterli olacaktır.

FREN PEDALI

Fren pedalı aracınızın sağ tarafında basamak bölümünde, yer alır, ön ve arka frenlerin aş zamanlı devreye girmesini sağlar. Freni devreye sokmak için pedala basmanız yeterli olacaktır.



YAKIT DOLUM KAPAĞI

Yakıt dolum kapağı ön tarafta benzin deposu üzerinde yer almaktadır. Yakıt dolum kapağını açmak için saat yönünün tersine çevirin, kapatmak için ise tam tersi işlem uygulayın, yakıt dolum kapağının tam olarak sıkıldığından emin olun. Yakıt deposuna yakıtın gereğinden fazla doldurulması yakıtın taşmasına neden olacaktır.

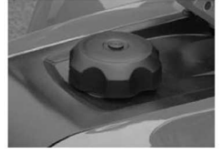

- Yakıt deposuna yakıt koyma sırasında, yakıtın dışarı taşması ve sıcak motor aksamına temas etmemesi kesinlikle engellenmelidir.- Petrol son derece yanıcı ve parlayıcı bir maddedir, yakıt ile işlem yaparken ciddi yaralanmalara neden olabilirsiniz. Yakıtın uzun süre cildinizle temas etmesini engelleyin ve yakıt buharını kesinlikle solumayınız.
- Dışarı dökülen veya motosiklet ile temas eden yakıtı hemen temizleyin, yakıtın plastik aksam ile temas etmesi hasara neden olacaktır ve garanti kapsamında değerlendirilmeye ceptir.
- Yakıt deposuna yakıt alırken motosikletinizi stop edin ve açık ortamda dolum yapın, dolum yapılırken kesinlikle sigara içmeyin ve etrafta ateş/kıvılcım olmadığından emin olun.

SÜSPANSİYON / AMORTİSÖRLER

Araç süspansiyon yapıları ön düzen, arka düzen, şasi açıları ve yükseklikleri hesaplanarak tasarlanmıştır. Parçaların değiştirilmesi ve farklı tip amortisörlerin kullanılması bu uyumu bozabilir, ön arka süspansiyon uyumunun korunması zorunludur. Aracınızda orijinal haricinde farklı amortisör kullanmayın. Amortisörler kasis, çukur veya yolun durumuna bağlı olarak hareketlerin ön ve arka bağlantılar üzerinden direkt kullanıcıya etki etmesini ve parçaların sert darbelerle karşı hasar görmesini engellemek amacıyla geliştirilmiştir, amortisörler bu gibi durumlarda gelen darbeleri üzerine alarak sönümleme görevini yerine getirerek konforlu sürüş imkanı sağlar.

Amortisör ayarı yetkili servis tarafından yapılmalıdır.

- Aracınızın süspansiyon arıza, bakım ve ayar işlemlerini mutlaka YUKI MOTOR yetkili servislerinde yaptırın.
- Amortisör değişimlerini takım olarak gerçekleştirin.
- Aracın patlak ve/veya hasarlı amortisörler ile kullanılması, aracın aksam parçaları üzerinde ciddi hasarlara neden olacaktır.
- Sağ ve sol amortisörlerin ayar kademeleri aynı seviyede olmalıdır, aksi durumda sürüş aracınızın kontrolü zorlaşacaktır.

Kasis, çukur vb yerlere hızlı girilmesi; amortisör keçelerinin patlamasına, amortisör yağlarının boşalmasına, amortisör yağlarının ve bağlantı elemanlarının deforme olmasına, ayrıca jantlarda eğilmelere neden olur, bu nedenle kasis, çukur vb yerlerde dikkatli olunması ve yavaş girilmesi gerekir. Bu tarz arıza oluşumlarında parçalar garanti kapsamı dışında kalır.

YAKIT VE YAĞLAMA

Yakıt: Aracınızda, en az 90 oktanlık kurşunsuz benzin kullanmanız önerilir. Kalitesiz RQ seviyeli benzin kullanımı sırasında motorunuzda bazı sesler gelebilir, kullandığınız benzinizi değiştirmeniz gerekmektedir. Kurşunsuz benzin kullanımı aynı zamanda buji performansını da etkiler.

Motor Yağı: Motorunuzun yağ kapasitesi 0,9 l dir. Lütfen 4 zamanlı (4T) motorlar için üretimi yapılmış olan katıksız, kaliteli motor yağlarını kullanın.

Bulduğunuz bölgenin coğrafi koşullarını da dikkate alarak yandaki tablodan yararlanabilirsiniz.

İLK KULLANIM (RODAJ)

İlk kullanım biçimi motorun ömrünü ve performansını direkt olarak etkiler. Motorunuzun uzun ömürlü olması ve yüksek performansta kullanılabilmesi için aşağıdaki önerilere uymanız gerekmektedir.

- İlk kullanım evresinde aşağıda yer alan kullanım saat tablosuna mutlaka uymanız gerekmektedir. İlk 20 saat aracınız için çok önemlidir. 0-10 saat aralığında, aracınızın motor aksasının soğumasını sağlamak için her saat başı 5-10 dakikalık aralar verin.

İlk kullanım (saat)	0-10 saat	10-20 saat
Gaz Kolu Konumu	1/2	3/4

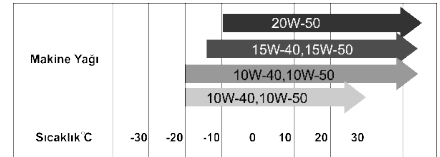

Aracınızın hızını daima farklı tutun, aracınızı aynı devir hızda uzun süre kullanmayın. İlk kullanım devresi motor parçalarının birbirine uyum aşamasıdır, bu aşamada aracınızı kesinlikle zorlamayın ve aşırı yüklemeyin.

Aracınıza ani gaz vermekten kesinlikle kaçının ve ilk 20 saat boyunca gaz kolunu kesinlikle sonuna kadar açmayın. Motor aksam parçaları ancak düşük devir hızlarında maksimum performansla birbirine uyum sağlar.

Aracınızı çalıştırdıktan sonra hemen sürüşe başlamayın. Araç rölantide iken motor yağının motor aksam parçalarının tamamına ulaşması bir başka deyim ile motorun ısınması için bir müddet bekleyin.

İLK BAKIM

İlk 500-1.000 km (1.ay) bakımı bir araç için çok önemlidir. İlk kullanım sonrasında motor parçaları artık birbirine alışmış bir şekildedir ve ilk bakım sırasında tüm civataların kontrolü ve motor yağının değiştirilmesi önerilir. İyi yapılan 500-1.000 km (1.ay) ilk bakımı motorun kullanım ömrünü ve performansını kesinlikle etkileyecektir. İlk bakım ile motor ve araç aksam parçaları birbiri ile uyumlu çalışmaya başlayacak ve kullanıma bağlı olarak parçalar birbirine oturacaktır, bu sebeple bütün aksam civata ve somunları sıkılacak, motor yağı yenisi ile değiştirilecektir.

Aracınızın güvenilirliği doğru yapılmış ilk kullanıma ve ilk periyodik bakıma bağlıdır

İlk 500-1000 km (1.ay) ve sonraki bakımlar için kitapçıkta yer alan periyodik bakım tablosunu mutlaka dikkate alın. Aracınıza ait periyodik bakımların düzenli yapılması, her periyodik bakımdan sonra gerekli imza, tarih, vb kayıtların yapılıp yapılmadığının kontrolü tamamen araç sahibi sorumluluğundadır.

SÜRÜŞ ÖNCESİ KONTROLLER

Eğer ilk defa bu tip araç kullanacaksanız, boş bir arazide kullanarak tecrübe kazanmanız gerekmektedir. Aracınızın kontrolünü tam olarak sağlayabilmeniz için sürüş sırasında mutlaka iki elinizi kullanın.

Dönüşlerde hızınızı kesinlikle arttırmayın, dönüş yapmadan önce hızınızı güvenli bir dönüş için düşürün. Aracınızı yağmurlu havalarda ve kaygan zeminlerde düşük hızlarda ve dikkatlice kullanın.

Aracınızın sürüş öncesi kontrollerinde bir problem tespit ederseniz, problemi çözdüğünüzden kesinlikle emin olun veya YUKI MOTOR yetkili servisi tarafından giderilmesini sağlayın. Sürüş öncesinde görülen bir hata ile aracın kullanılması kaza ve hatta ölüm risklerini de beraberinde getirir.

Güvenlik açısından her kullanımdan önce, aracınızın dış kontrollerini yapmanız için birkaç dakikanızı ayırmanız önem arz etmektedir. Sürüş öncesi aşağıdaki kontrolleri mutlaka yapın;

GİDON;

- Doğrultusunu kontrol edin,
- Gidon ile teker uyumunu (açısını) kontrol edin,
- Gevşeklik, boşluk ve sallantı durumunu kontrol edin.
- Ön düzen ayarlarını kontrol edin.

FRENLER:

- Fren levye ve fren pedalinin çekme uygunluğunu kontrol edin,
- Frenlerin yeterli seviyede çalışıp çalışmadığını kontrol edin,
- Hidrolik frenler için, hidrolik kaçağı olup olmadığını ve hidrolik seviyesini kontrol edin.

VİTES KOLU;

-Vites kolunun düzgün çalışıp çalışmadığını kontrol edin.

AKS MİLLERİ;

-Aks milleri ve körükleri üzerinde hasar kontrolleri yapın.

LASTİKLER;

- Lastik hava basınçlarını kontrol edin,
- Lastik tırnaklarının durumunu kontrol edin,
- Lastik üzerinde çatlak, kesik kontrolü yapın.

YAKIT;

- Yeterli yakıt olup olmadığını kontrol edin,
- Yakıt boru ve bağlantılarında kaçak, sızdırma olup olmadığını kontrol edin.

LAMBALAR;

- Aydınlatma lambalarının (far, stop, plaka) yanıp yanmadığını kontrol edin,
- Uyarı lambalarının (vites göstergesi, fren) yanıp yanmadığını kontrol edin (eğer var ise),
- Gösterge paneli üzerindeki ikaz ve aydınlatma lambalarının yanıp yanmadığını kontrol edin (eğer var ise)

KORNA;

- Çalışıp çalışmadığını kontrol edin.

MOTOR YAĞI;

Motor yağ seviyesini kontrol edin.

GAZ KOLU;

- Gaz kolu ve gaz telinde herhangi bir takılma olup olmadığını kontrol edin,
- Sağa sola dönüşlerde kastırma veya takılma olmadığından emin olun.

AMORTİSÖRLER;

- Süspansiyonun yumuşak olup olmadığını kontrol edin,
- Amortisörlerde yağ kaçağı olup olmadığını kontrol edin,
- Amortisörlere bakıldığında herhangi bir darbe olup olmadığını kontrol edin.

MOTORUN ÇALIŞTIRILMASI

Anahtarı kontak yuvasına yerleştirin, anahtarın kontak yuvasına tam yerleştiğinden emin olun ve saat yönünde çevirerek  konumuna getirin

Aracınızın egzoz çıkışı zehirli karbon monoksit gazı içerir, kapalı ortamlarda ve garaj içerisinde aracınızı çalıştırmayın.

Bu aşamadan sonra aracınızı çalıştırmak için;

Ayak frenine basın ve vites konumunu boşa alın, gaz elciğini hafifçe iterek, marş düğmesine  basın

-Aracınız çalıştığı anda marş düğmesini derhal bırakın ve çalışma anında kesinlikle marş düğmesine basmayın. Eğer motosikletiniz 5 saniye içerisinde çalışmaz ise 10 saniye bekleddikten sonra tekrar deneyin. 2 – 3 denemeden sonra motosikletiniz hala çalışmadı ise gaz elciğini 1/4 oranında çevirerek tekrar deneyin.

- Marş düğmesine 5 saniyeden daha uzun süre basılması elektrik kablo ve marş motoru sisteminde arızaya neden olacaktır.

- Aracınızı hemen kullanmayacaksanız uzun süre rölantide çalıştırmayın. Aksi takdirde motor aksamı yeterli soğutma yapamayacağı için aşırı ısınacak ve parçaların zarar görmesine neden olacaktır.
- Motor aksamının aşırı ısınması egzoz borusunda renk bozulmasına neden olacaktır.
- Aracın rölantide uzun süre çalıştırılması sonucu meydana gelecek arızaların sorumluluğu araç sahibine ait olacak ve bu sebeple arızaya neden olan parçalar garanti kapsamı dışında kalacaktır.

Aracın çalıştırılması sırasında vites konumunun boşta olduğundan emin olun, zira aracınız çalışma gerçekleştiği anda ileri veya geri doğru ani hareket edebilir ve istenmeyen kazalara sebebiyet verebilir. Aracınız elektrik marş sistemine sahiptir ve akü deşarj olmuş ise çalışmayacaktır.

SÜRÜŞ

Aracınızı çalıştırdıktan sonra, vites konumunu ayarlayın, park frenini devre dışı bırakın ve gaz elciğini yavaş yavaş kendinize doğru çevirin, fren levyesini ve/veya fren pedalını yavaşça bırakın, Aracınız harekete başlayacaktır. Hızınızı kontrol etmek için gaz kolunu kullanın. Hızınızı düşürmek için gaz elciğini serbest bırakın, gaz elciğinin yavaşça bırakılması hızın kendi kendine düşmesini sağlayacaktır.

Gaz elciğini hızlı bir şekilde açıp kapatmayın, aracınız ani bir şekilde ileri veya geri doğru hareket edecek ve kontrolünüzden çıkacaktır.

- Aracın hızlı kullanılması hakimiyeti kaybetmenize neden olabilir.
- Aracı kullanırken ellerinizi gidondan, ayaklarınızda basamaklardan kesinlikle ayırmayın, aracı kontrol kabiliyetiniz azalacaktır.

-İleri ve geri vites konum geçişlerinden önce aracınızı durdurun ve gaz elciğini tam kapalı konUYUKI getirin ve motoru stop edin. Freni sıkın ve vites kolunu istediğiniz hız konumuna göre ayarlayın. [vites kolunun tam pozisyonunda olduğundan emin olun].

FRENLEME VE PARK ETME

- Gaz elciğini serbest bırakarak gazı tamamen kesin.
- Ön ve arka frenleri kullanarak hızınızı duruncaya kadar düşürün. aracın yavaşlatılması sırasında gaz elciği ile frenin uyumlu kullanılması önemlidir

- Frenleme yapmadan önce durma mesafesini kontrol edin. Yağışlı havalarda, ıslak veya kaygan zeminlerde durma mesafesinin daha uzunolacağını unutmayın.
- Anahtarı çevirerek kontağı kapalı ● konuma getirin ve kontak anahtarını çıkarın. Güvenliğiniz için gidon kilidini kilitleyin.
- Benzin musluğunu konumuna  alın

-Aracınız ile durmak istediğinizde ani ve sert frenlemelerden mutlak suretle kaçının, ani frenlemelerde aracınızın tekerlerinin kilitlemesine ve sürüklenmesine neden olur, araç kontrolünü kaybedersiniz.

-Yüksek hızlarda durma mesafesi daha uzun olacaktır.

-Park freni devrede ise gaz vermeyin, frenin aşırı ısınmasına ve aksam parçalar üzerinde hasar meydana gelmesine neden olabilir.

Kullanıcının, ürünün periyodik bakımlarını tam ve zamanında YUKI MOTOR Yetkili Servislerinde yaptırmaması durumunda, işbu sebeple uğrayacağı maddi manevi her tür zararın sorumluluğu tamamen ve yalnızca Kullanıcıya ait olur. Kullanıcı bu hususta imalatçıdan / distribütörden herhangi bir tazminat talebinde bulunamaz, hak iddia edemez. Ayrıca, ürünün garanti süresi bitmemiş olsa dahi ürün, garanti kapsamı dışına çıkmış sayılacaktır.

Aracınızın uzun ömürlü olması ve performansından en iyi şekilde faydalanabilmeniz için, orijinal parça kullanmanın yanında, periyodik bakımlarınızın YUKI MOTOR yetkili servislerinde belirtilen aralıklarda düzenli olarak yaptırılması zorunludur.

-Periyodik bakımların belirtilen aralıklarda, düzenli olarak yaptırılması araç sahibi sorumluluğundadır. Periyodik bakımlardan herhangi birinin yaptırılmaması durumunda aracınızın garanti kapsamı dışında kalır. Sadece yağ değişimi yapılması, periyodik bakım olarak geçerli değildir.

Verilmiş olan periyodik bakım tablosu normal kullanım şartları için geçerlidir, aracınızın kullanım alanı tozlu ortamlar içeriyor veya ağır şartlarda çalışıyor ise, bakımlarınızı düzenli periyotları beklemeden saha sık yaptırmanız gerekmektedir.

PERİYODİK BAKIM TABLOSU;

K: Kontrol A:Ayar B:Bakım(Yağlama) T:Temizleme D:Değişim

Bakım yapılacak kısım	Km	500-1.000	2.000	4.000	6.000
	Ay	1	3	6	9
Akü & Elektrik Tesisatı		K	K	K	K
Egzoz Sistemi		K	K	K	K
Ön / Arka Fren Sistemi		A	K-A	K	K-A
Ön / Arka Fren Balataları		K	K	K-D	K-D
Hidrolik Fren Sıvısı ve Bağlantıları		Her 2.000 km bakım, max 2 yılda bir değişim			
Gidon, Kumanda, Gösterge ve Aydınlatma		K-A-B	K-A-B	K-A-B	K-A-B
Yakıt Bağlantı ve Elemanları		Her bakımda kontrol, 4 yılda bir değişim			
Araç Üzerindeki Tüm Cıvata ve Somunlar		K	K	K	K
Ön/Arka Düzen Bağlantıları ve Yağ Kontrolleri		K	K	K-D	K-D
Kavrama		K	K-A-D	K-A-D	K-A-D
Yakıt Sistemi		--	K	K-T	K-T
Gaz Teli, Gaz Kolu ve Mil vs		Her bakımda kontrol ve yağlama			
Supap aralığı, sente ve motor		K-A	K-A	K-A	K-A
Motor Yağı		Her 1000 km'de değişim			
Ön/Arka Amortisör, Bağlantıları ve Yağlama		K-A-B	K-A-B	K-A-B	K-A-B
Hava Filtresi ve Filtre Elemanı		T-D	T-D	D	T-D
Buji		K	K-T	K-T	D
Lastikler		K	K	K	K
Lambalar		K	K	K	K
Vites		K-A-B	K-A-B	K-A-B	K-A-B
Tahrik Zinciri ve Bağlantıları		K-A-B	K-B	K-B	K-B

- Periyodik bakımlarda bazı parçalar için değişim yapılması gerekebilir. Parça değişimlerinde mutlaka YUKİ yetkili yedek parça bayi veya yetkili servislerinden temin edeceğiniz orijinal parçaları kullanın. Aksi takdirde oluşabilecek arızalardan imalatçı/distribütör sorumlu tutulamaz ve garanti talep edilemez.
- Herhangi bir arıza görüldüğü veya arızadan kuşkulandığı takdirde aracınızı periyodik bakımları beklemeden hemen YUKİ MOTOR yetkili servisine götürün.

Aracın hareketli tüm parçalarında uzun ömür, iyi performans ve güvenli kullanım için yağlama ayrıca önem arz etmektedir. Aracın kullanılmasından sonra, özellikle su ve çamura maruz kalan kullanımdan sonra aşağıda verilen aksam parçalarının kontrol edilmesini ve yağlanmasını öneririz;

Gaz teli, vs.

- Gidon, Ön/arka düzen, salıncak aksam grupları
- Ön/arka teker bağlantıları ve fren pedal grubu
- Ön/arka aks grupları
- Motor yağı, şanzıman yağı ve arka tahrik zinciri aksam yağlamaları

MOTOR YAĞI

Aracınızın performansının ve motor aksam parçalarının uzun ömürlü olması, kaliteli yağ kullanımı ve yağın periyodik olarak değiştirilmesine bağlıdır.

MOTOR YAĞI SEVİYE KONTROLÜ;

Motor yağ seviyesini her gün aracınız ile sürüşe başlamadan önce kontrol edin. Yağ seviye çubuğu motorun sağ tarafındadır.

Aracınızı 20-30 saniye rölantide çalıştırın, aracı stop edin ve düz bir zemin üzerinde park edin, birkaç dakika bekledikten sonra (motor aksamı içerisindeki yağ kartere toplanıncaya kadar) yağ seviye çubuğunu, yerinden çıkartın temiz bez vb malzeme yardımı ile temizleyin, yağ seviye çubuğunu tekrar yağ haznesine daldırın ancak vidalamayın, yağ seviye çubuğunu tekrar çıkartarak seviyesinin alt ve üst limit çizgileri arasında olduğundan emin olun

Yağ seviye olarak eksik ise, belirtilen motor yağından ilave edin. İlave edilen motor yağ seviyesi kesinlikle üst limit çizgisinden yukarıda olmamalıdır.

Aracınızı eksik ve/veya yetersiz yağ ile çalıştırmayın, aracın yetersiz yağ ile çalıştırılması motor aksamında ciddi arızalara neden olur. Aracın yetersiz yağlama ile çalıştırılması sonucu meydana gelecek arızalar araç sahibinin sorumluluğundadır ve garanti kapsamı dışındadır.

MOTOR YAĞ DEĞİŞİMİ;

Aracınızın motor yağını, periyodik bakım tablosunda verilen aralıklarda düzenli olarak değiştirin.

Yağ değişimi, sıcak yağın akışkanlığının daha fazla olmasından dolayı motor sıcakken yapılması gerekmektedir.

Motor yağ değişimi için;

1. Aracınızı düz bir zemine park edin. 2-3 dakika çalıştırarak stop edin ve biraz bekleyin.
2. Motor un yağ tahliye somunu altına gelecek şekilde boş bir kap koyun ve yağ seviye çubuğunu çıkartın.
3. Yağ tahliye somununu yavaşça gevşeterek açın, yağın tamamen boşalmasını bekleyin
4. Yağ tahliye somununu yerine takın ve 0,9 lt önerilen yağı motora koyun.
5. Motoru çalıştırın ve 1-3 dk rölantide çalışmasını sağlayın.
6. Aracınızı stop edin ve yağ seviye çubuğu aracılığı ile yağ seviyesini kontrol edin, gerekli ise yağ ekleyin.
7. Blok ve tahliye somunu yataklarında herhangi bir yağ kaçağı olup olmadığını kontrol edin.

Yağdeğişimisirasında,motor,egzozgibiparçalarsıcakolabilir,herhangibiryanmaveyaranmayamaruzkalmamanız içinısınınparçalarayakınışılemyaparkendikkatliolun.Motoryağlarınınincildetemesitahrişenedenolabilir,cildin yağ ile temas etmesi halinde bol su ve sabunla yıkanması gerekmektedir.

Buji

Aracınızda yer alan bujiyi, periyodik bakım tablosunda verilen periyotlarda düzenli olarak temizleyin ve gerekli ise değiştirin. Küçük bir tel fırça yardımı ile buji üzerindeki karbon, kurum vs partikülleri temizleyin. Bujiyi temizlerken, buji üzerindeki seramik kısmın rengini de kontrol edin, buji rengi açık kah-verengi veya bronz renkli olmalıdır. Buji renginde değişme var ise bujiyi değiştirin. Buji tirnak aralığını (X) sentil kullanarak 0.6-0.7 mm olarak ayarlayın.

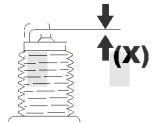
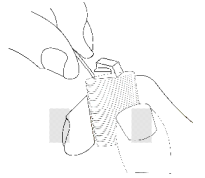

Aracınızda kullanılan buji normal kullanım koşulları için seçilmiştir. Uygun olmayan buji kullanımı ciddi motor arızalarına sebebiyet verir, bu durumda oluşacak arızalar garanti kapsamı dışındadır. Uygun buji seçimi için YUKI MOTOR yetkili servislerinden bilgi alın. Bujiyi yerine yerleştirirken fazla sıkmayın ve/veya yerine çapraz takmayın, aksi takdirde silindir kapağındaki buji yatakları hasar görecektir. Bujiyi söktüğünüzde, buji yuvasına pislik kaçmasını engelleyin.

HAVA FİLTRESİ

Hava filtresi selenin alt tarafındadır.

Hava filtresi elemanı bir çeşit süngerden oluşmaktadır. Hava filtresi elemanı tıkanır, yani hava geçişine bir şekilde engel olur ise, yakıt tüketiminde artışa neden olacağı gibi, motor gücünde düşüşe ve yağ tüketiminde artışa neden olacaktır. Belirtilen nedenlerden dolayı hava filtresinin "periyodik bakım tablosun"daki aralıklarda düzenli olarak temizlenmesi, özelliğini kaybetmiş veya hasarlı ise değiştirilmesi gerekmektedir. Aracın kullanım alanı, aşırı ıslak ve tozlu bir ortam ihtiva ediyor ise temizleme ve bakım işleminin daha sık yapılması gerekmektedir.

Filtre Elemanının Çıkartılması ve Temizlenmesi;

1. Seleyi çıkarın,
2. Cıvataları sökerek hava filtresi kapağını kaldırın,
3. Hava filtre elemanını çıkartın,
4. Basıncılı hava veya sabunlu su ve/veya yanma noktası yüksek temizleyiciler uygulayarak filtre elemanını toz ve kirden arındırın.
5. Temizleme işlemi tamamlandıktan sonra, filtre elemanını yerine takın ve hava filtresi kapağını kapatın.

Hava filtresini takmadan aracınızı kesinlikle çalıştırmayın. Hava filtresi temizliği için kesinlikle yanıcı maddeler kullanmayın.

Filtre elemanında herhangi bir delik veya yırtılma var ise mutlaka yenisi ile değiştirin. Filtre elemanının montajını yaparken düzgün bir şekilde takıldığından emin olun, düzgün monte edilmemiş filtre elemanından tozlar motor içine kaçacaktır ve ciddi hasarlar verebilir. Araç temizliği sırasında hava filtresi içerisine su girmemesini sağlayın.

FREN SİSTEMİ

Aracınızda kombine disk fren sistemi uygulanmıştır. Aracınızda kullanılan sağ ayak freni ön ve arka fren sisteminin merkezi olarak devreye girmesini sağlayacaktır. Fren sistemi güvenliğinizi için hayati önem taşır. Periyodik bakım tablosunda verilen aralıklarda düzenli olarak kontrol ve ayar işlemlerinin yetkili servislerde yaptırılması gerekmektedir. Ayrıca fren sistemlerinizi her sürüşten önce düzenli olarak kontrol etmeniz gerekmektedir.



FREN SIVISI

Fren hidrolik seviyesinde düşme var ise, frenleme performansı düşecektir. Her sürüşten önce mutlaka fren sistemi üzerinde kaçak ve/veya sızıntı olup olmadığını kontrol edin.

-Fren sıvısı olarak DOT3/DOT4 tipi sıvı kullanınız, fren sisteminde kullanılan sıvı bilgileri üst merkez kapağında verilmektedir. Fren sisteminin düzenli çalışması için diğer sıvılar ile herhangi bir karışım yapılmaması gerekmektedir. -Hidrolik sistem içerisine kullanılmış sıvı koymayın.
-Fren hidroliğinin göze ve cilde temasından kaçınılmalıdır, temas etmesi halinde bol su ile yıkanmalı ve en kısa zamanda doktora müracaat edilmelidir.
-Fren hidroliği plastik aksamlara ciddi zararlar verir bu sebeple dikkat edilmesi, temasının engellenmesi gerekmektedir. Hidrolik teması sonucu hasar gören plastikler aksam garanti kapsamında değildir. -Hidrolik fren sistemi seviye kontrolü ve değişim işlemlerini mutlaka YUKI MOTOR yetkili servislerinde yaptırın.

FREN SIVISI

Fren balatasının aşınması, kullanım şekline ve yol şartlarına göre farklılık gösterir. Fren balatalarının üzerinde aşınma seviyesinin anlaşılabilmesi için limit çizgileri (1) yer almaktadır. Fren balatalarının üst seviyesi bu limitlere yaklaştığında, fren balatalarının değişmesi gerekmektedir.



-Bakım veya değişimden sonra ayarlanmamış fren balataları fren performansını kötü etkiler ve kazalara neden olabilir.
-Fren performansının azaldığını hissettiğiniz durumlarda aracınızı mutlaka YUKI yetkili servislerine götürün.

FREN DİSKİ

Aracınızı bir müddet kullandıktan sonra, fren diskinde aşınma meydana gelecektir. Fren sisteminin güvenilirliğini garanti altına almak için diskler aşındığında mutlaka yenisi ile değiştirilmesi gerekmektedir.

Fren sistemini her gün kullanmadan önce aşağıdaki talimatlara göre kontrol edin;

1. Fren sisteminde sızıntı olup olmadığından emin olun,
2. Hidrolik hotumu ve merkezlerinde çatlak olmadığından emin olun,
3. Fren balatalarının aşınıp aşınmadığını kontrol edin,
4. Fren levye ve pedalının yeterli esneklikte olup olmadığını kontrol edin.

Fren diskini değiştirdikten sonra hemen yola çıkmayın, diskin yerine tam oturması ve işlevini düzgün yapması için fren levyesini birkaç kez sıkıp bırakın

-Frenlerdeki yumuşaklık hissi genellikle fren sistemindeki havadan kaynaklanır. Böyle bir durumda içerideki hava fren Sisteminin düzgün çalışmasını engelleyebilir ve hatta kazalara sebebiyet verebilir. Bu gibi durumlara karşılaştığınızda mutlaka VUKI MOTOR yetkili servislerine başvurun.

LASTİK

Güvenliğiniz için periyodik bakımlar haricinde lastiklerinize ayrı bir önem gösterin ve lastik basınçlarını, lastik diş derinliğini kontrol edin.

Aracınızın üzerindeki lastikler, aracınızın orijinal donanımdır, ebatları sabit kalmak kaydı ile, iklim şartları ve kullanım koşullarını dikkate alarak aracınız için uygun lastik seçimini yapabilirsiniz. Lastiğin aşınması ve yol tutuşu, kullanım koşullarına bağlı; sürüş şekli, yükü, hızı, kullanım alanı, temas ettiği zemin yapısı ve özellikle yol ile temas kalitesine bağlıdır.

Lastik kauçuk, kord bezi ve çelik teller ile çeşitli kimyasal maddelerin birleşiminden oluşan hava yastığıdır.,

Lastik aracınız ile yer arasındaki tek temas noktasını oluşturmaktadır, bu nedenle;

- 1.Aracınızın istediğiniz yönde ilerlemesi lastiğin yol tutuşuna bağlıdır.
- 2.Lastik dururken veya hareket halindeyken aracı taşıyır ve kalkışta/ frenlemede çok yüksek yük transferlerine direnç gösterebilir.
- 3.Yoldan kaynaklanan darbelerin bir kısmını amorti eder.

LASTİK RODAJI

Yeni lastiklerin maksimum performans sağlaması için, motor aksamında olduğu gibi lastiklerde de rodaj süresine dikkat edilmesi gerekmektedir.

Dış yüzeyi parlak ve pürüzsüz olan yeni lastiklerin yol tutuşu zayıf olacaktır, lastik rodajı kullanım sıklığı ve kullanım alanına bağlı olarak değişkenlik göstermektedir, kısaca belirtmek gerekir ise lastik yüzeyindeki parlak ve kaygan tabaka kaybolduğu zaman lastik rodajı tamamlanmış demektir.

Lastik rodajının yapılmaması ve/veya dikkat edilmemesi lastiklerin kaymasına ve kontrol kaybına neden olacaktır.

LASTİK BASINCI

Lastik arızaları genel olarak hatalı lastik şişirme basınçlarından kaynaklanır. Lastik basınçları, lastikler tamamen soğuk iken ayarlanmalıdır, 2-3 km'lik bir sürüş bile lastik havasının ısınmasına neden olacağı için yanıltıcı olabilecektir. Lastik basınçları belirtilen limitlerde olmalıdır ve lastik basınç değerleri, ön ve arka lastikler üzerinde olması gereken maksimum değerler olarak verilmektedir.

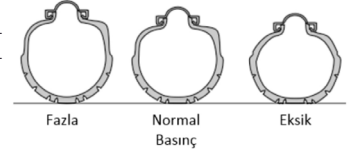

Yetersiz basınç, lastik aşınmalarını hızlandırır, dönüş kabiliyetinin zayıflamasına neden olur, lastik ısınması çabuk ve hızlı gerçekleşir, yanaklarda fazla yüklenme olacağı için çatlama ve yarıklara neden olur, yetersiz basınç ayrıca yakıt tüketimini de artıracaktır.

Fazla basınç, sürüşün sert olmasına, yoldan gelen darbelerin daha sert hissedilmesine, yol ile temasın azalmasına, kontrol kaybına ve kaymalara neden olacaktır. Ayrıca fazla basınç, yük taşıma kapasitesini de artırmaz.

AKÜ

Aracınızda kullanılan akü bakım gerektirmeyen aküdür ve sele altındadır.

Akü periyodik olarak kontrol edilmeli, voltaj değeri 12V altında ise şarj edilmeli, şarj olmuyor ise yenisi ile değiştirilmelidir. Aracı bir aydan daha uzun süre kullanmayacaksanız, aküyü çıkartarak kuru ve serin bir yerde saklayın. Tekrar araç üzerinde takmadan önce şarj edin. Akü montajı yapıldığında bağlantıların doğru olduğundan emin olun

AKÜ KUTUP BAŞLARININ TEMİZLENMESİ

Akü kutup başlarında oksitlenme veya kirlenme meydana gelebilir, bunu n için, öncelikle kontak anahtarının kapalı pozisyonda olduğundan emin olun. Daha sonra sırası ile önce negatif (-) sonra pozitif (+) kutup başlarını söküp ve aküyü araçtan ayırın. Akü kutup başlarını tel fırça yardımı ile temizleyin, akü kutup başlarında beyazlık oluşmuş ise sıcak su yardımı ile onları da temizleyin. Takma işleminde ise, aküyü yerine oturtun ve önce pozitif (+) kutup başını bağlayın, bağlantılarını sıkı bir şekilde montajlayın. Ayrıca akü kutup başlarına kirlenmeyi engellemek için az miktarda gres yağı uygulayın.

Akü: 12V 9Ah

-Aküyü ateşten uzak tutun. Akü normal çalışma sırasında patlayıcı hidrojen gaz açığa çıkarır.

-Akü bağlantı kablolarının pozitif ve negatif uçlarının doğru bağlandığından emin olun, yanlış bağlantı aküye ve elektrik sistem parçalarına zarar verecektir.

-Akü performansından tam faydalanabilmesi için, günlük olarak 10 dk kullanım ve/veya 15 dk rölantide çalıştırılması gerekmektedir. Aksi durumda akü yeterli şarj almayacağı için, deşarj olacak ve iç petek yapıda sertleşmelere sebep olacaktır. Bu nedenle oluşacak akü arızaları garanti kapsamında değerlendirilmeyecektir. -Araçınızı uzun süre kullanmayacaksanız akü bağlantılarını söküp aküyü alın ve havalandırması iyi olan bir mekanda muhafaza edin. Tekrar kullanmadan önce mutlaka şarj edin. -Araç üzerine takılı bir aküyü asla şarja bağlamayın, böyle bir durumda elektrik aksam parçalarınız hasar görebilir.

SİGORTA

Sigorta kutusu selenin altında yer almaktadır. Araç çalışması sırasında elektrik sisteminde kesilme veya araçta stop etme durumu yaşarsanız öncelikle sigortayı kontrol edin.

-Sigorta değişimlerinde aynı amper değeri dışında bir sigorta kullanmayın.

-Eğer sık sık sigorta problemi yaşıyorsanız motosikletinizin elektrik sisteminde bir arıza var demektir. Bu gibi durumlarda mutlaka YUKI MOTOR yetkili servislerine başvurun.

AYDINLATMA VE İKAZ LAMBALARI

Aydınlatma sistemi üzerinde değişiklik yapılması aracınızın elektriksel aksamında ciddi hasarlara da sebebiyet verebilecektir, bu sebeple aracınız üzerinde orijinal olmayan hiçbir elektriksel ekipman ve parça değişimi yapmayın.

Araç aydınlatma sistemi üzerindeki her bir ampulün ayrı bir anma değeri, duy bağlantısı ve ebat farklılıkları vardır, değişimlerinde araç üzerinden söktüğünüz ampul ile aynı özelliklere sahip ampuller ile değişim yapın. Farklı güçte ampul kullanılması elektrik sisteminin aşırı yük almasına ve ampullerin daha kısa ömürlü olmasına neden olacaktır.

Araç üzerinde orijinal haricinde elektriksel ekipman kullanılması tamamen araç sahibinin sorumluluğundadır ve bu sebeple meydana gelecek arızalar garanti kapsamı dışındadır.

Aydınlatma açık durumda, seyir halindeyken sizin ve diğer sürücülerin en iyi görüş açılarını sağlamak için tasarlanmıştır. Uzun farlarınızı araç arkasından giderken veya karşı yönden araç geliyor ise kullanmayın, böyle durumlarda kısa far konumunda olmanız gerekmektedir. Aydınlatma lambaları elcik kontrolleri için, bkz Kontrol ve Göstergeler.

Far iç yüzeyi buğulanma yapabilir, bu durum düşük hava sıcaklığı ve havadaki nem oranından kaynaklanabilir, normaldir. Bu durum farlar yandığında ortadan kalkacaktır.

-Farın içi tozsuz ve temiz olmalıdır. Toz ve kir görüş mesafesini kısıltacağı gibi, far ömrünü de önemli ölçüde kısaltır. -Far iç yansıtıcınız körleme yapabilir, böyle bir durumda farınız aydınlatma görevini yapamayacaktır ve yenisi ile değiştirilmesi gerekmektedir.

DEPOLAMA

Eğer aracınızı uzun süre kullanmayacaksınız, aşağıda verilen önerileri dikkate alın. Bu işlem uzun depolama sürecinde aracınızın korozyona veya hasara maruz kalmasını önleyecektir. Ayrıca aracınızda herhangi bir arıza mevcut ise depolamadan önce mutlaka arızayı giderin, depolama sonrası kullanımda bu arıza unutulur ise ciddi problemler ile karşı karşıya kalabilirsiniz.

1. Aracınızı park edin.
2. Motor yağını boşaltın ve motor yağı filtresini değiştirin.
3. Benzin deposu ve karbüratörde yer alan tüm benzini boşaltın, depo içerisine anti-pas uygulayın ve depo kapağını kapatın. Depoyu boşalttıktan sonra karbüratör ve sistem içerisindeki yakıtı boşaltmak için aracınızı rölantide yakıt bitene kadar çalıştırabilirsiniz.
4. Silindirin içerisinde paslanma oluşumuna engel olmak için; buji yerinden çıkartın ve silindir içerisine buji yatağından 15-20 ml temiz motor yağı boşaltın. Kontak kapalı konumda iken marş pedalına birkaç kez basın ve bujiyi tekrar yerine takın.
5. Aküyü çıkartın, güneş ışığı ve yüksek ısıya maruz kalmayacak uygun bir ortamda muhafaza edin, akü kutup başlarını temizleyin. Aküyü ayda bir kez yavaş şarj işlemi uygulayın, bu işlem akü performansının korunmasını sağlayacaktır.
6. Aracınızı temizleyin ve paslanma ihtimali olan kısımlara anti-pas uygulayın.
7. Lastik hava basınçlarını kontrol edin ve gerekli ise lastiklere hava basın, lastiklerin yer ile temasını kesin.
8. Herhangi bir kılıf veya örtü ile aracınızın üzerini örtün.

-Aracınızı 15 günden fazla bir süre kullanmayacaksınız, karbüratördeki ve depodaki benzini mutlaka boşaltın.
-Benzin ile işlem yaparken yanıcı ve patlayıcı olduğunu unutmayın, dikkatsiz davranılması ciddi yanık ve yaralanmalara neden olabilir.

DEPOLAMA SONRASI KULLANIM

1. Araç yüzeyini temizleyin
2. Motor yağını, motora ekleyin.
3. Depo içerisinde yer alan anti-pası temizleyin ve yakıt deposuna temiz benzin koyun.
4. Aküyü kontrol edin gerekli ise şarj edin.
5. Sürüş öncesi kontrollerinizi gerçekleştirdikten sonra, düşük hızlarda kullanarak aracınızı test sürüşüne tabi tutun.

Herhangi bir arıza ve/veya aksilik meydana gelmesi durumunda mutlaka VUKİ yetkili servisine başvurun

Temizlik

Yüzey koruması için aracınızı düzenli olarak temizleyin. Aracınızda, benzin, hidrolik ve yağ kaçağı olup olmadığını kontrol edin, kaçak var ise temas olan yüzeyleri rutin temizlik işlemlerini beklemeden hemen yapın. Motor ve egzoz gibi ısınan yüzeylerin sıcak olması durumunda temizlik işlemini parçalar soğuduktan sonra yapın.

Temizleme işlemlerinizde metal, boya ve plastik yüzeylere zarar verecek kimyasallar ile Aracınızı temizlemeyin. Uygun bir şekilde yapılacak temizlik işlemi hem aracın performansını hem de ömrünü olumlu şekilde etkileyecektir.

Yüksek basınçlı yıkama tabancaları ile temizleme işlemini yapmayın, aracınızda ciddi hasarlara neden olacaktır.

Temizleme işlemi için,

1. Temizleme işlemi sırasında egzoz ve elektriksel parçaların su ile temas etmesini engelleyin.
2. Önce soğuk su ile durulama yaparak, toz ve gevşek yapılı pisliklerin araç üzerinden atılmasını sağlayın.
3. Aracınızı sünger veya yumuşak bez kullanarak su ile iyice silin. Silme işlemi sırasında plastik aksesuar ve diğer parçaların çizilmemesine dikkat edin.
4. Silme ve temizleme işlemi tamamlandıktan sonra temiz su ile aracınızı durulayın.
5. Son olarak aracınıza kurulama işlemi uygulayın.
6. Kullanıma başlamadan önce bkz "Sürüş öncesi Kontroller"
7. Aracın fren aksamı ıslak olabilir, bu durumda frenleriniz tehlike arz eder. Böyle bir durum mevcut ise, aracınızın frenlerini düşük hızda test edin, ara ara frenlemeler yaparak frenin kendi performansına dönmesini sağlayın.

Bu başlık altındaki bölümler aracınızda oluşabilecek arızalar ve bu arızaların muhtemel sebeplerini açıklamaktadır. Aracınız ile ilgili teknik bir problem ile karşılaştığınızda en yakın YUKI MOTOR yetkili servisine müracaat edin.

MOTOR

Marş motoru çalışmıyor;

1. Kontak anahtarı açık pozisyonda değil.
2. Akü şarjı yok veya akü bağlantıları yanlış.
3. Marş düğmesi arızalı.

Marş basıyor ama motor çalışmıyor;

1. Yakıt deposunda benzin yok.
2. Benzin hortumu veya filtresi tıkalı, benzin musluğu kapalı (var ise).
3. Akü şarjı yeterli değil veya bağlantılarda hata var.
4. Bujiye pislik var, buji yeterince sıkılmamış veya bağlantılarda hata var.
5. Akü bağlantılarında veya diğer bobin bağlantılarında hata var.
6. Motor fazla miktarda benzin gelmesinden dolayı boğulmuş.
7. Motor yağı uygun değil.

Zor çalışma;

1. Buji rengi değişmiş veya temizlenmesi gerekir.
2. Buji bağlantı kabloları hasarlı.
3. Akü şarjı yetersiz.
4. Elektrik sistemindeki herhangi bir arıza durumu.
5. Yakıt sisteminde pislik var veya gaz kelebek gövdesi ayarsız (Yetkili servise başvurun).
6. Motor yağı uygun değil
7. Ateşleme zamanında olmuyor, gecikme var. (Yetkili servise başvurun).
8. Gaz ayarları düzgün değil.

Motor

Motor farklı bir şekilde çalışıyor;

1. Buji tam olarak takılmamış, bağlantı kablolarında sorun veya pislik var.
2. Buji aralığı çok açık veya çok yakın.
3. Akü şarjı yetersiz, akü bağlantıları hasarlı veya yanlış yapılmış.
4. Motordan aralıklı olarak farklı sesler duyuluyor.
5. Vakit sistemine su karışmış.
6. Benzin besleme sistemi tıkalı (Yetkili servise başvurunuz).
7. Hava filtresi tıkalı.
8. Egzoz tıkalı.

Çalıştırma sırasında patlama;

1. Benzin seçimi hatalı
2. Buji seçimi hatalı.

Aşırı ısınma;

1. Uzun zaman düşük hızda kullanma.
2. Yetersiz yağlama veya yağ seçimi hatası.
3. Ateşleme zamanında olmuyor, gecikme var (Yetkili servise başvurun).
4. Debriyaj/Kavrama balatası aşınmış (Yetkili servise başvurun).
5. Motor içindeki herhangi bir bağlantı elemanı kırık (Yetkili servise başvurun).

Motordan farklı bir ses geliyor;

1. Supap boşluk ayarı düzgün değil (Yetkili servise başvurun).
2. Silindir ve pistonda aşınma var (Yetkili servise başvurun).
3. Piston pimlerinde aşınma var (Yetkili servise başvurun).
4. Rulmanlarda aşınma var (Yetkili servise başvurun).
5. Eksantrik milinde ve/veya eksantrik zincirinde aşınma var (Yetkili servise başvurun).
6. Kavrama/debriyaj sisteminde aşınma var (Yetkili servise başvurun).

TİTREŞİM

1. Motor destek burçları aşınmış (Yetkili servise başvurun).
2. Şaside kırık var veya ekseni hatalı (Yetkili servise başvurun).
3. (Var ise) Zincirde aşınma var veya yağsız (Yetkili servise başvurun).
4. Lastik/jantlarda balans, darbe veya aşınma (Yetkili servise başvurun).
5. Ön düzen ayarsız (Yetkili servise başvurun).

YAĞLAMA SİSTEMİ

1. Motorda yağ yok.
2. Motor yağ kaçıırıyor; Eksik parça var veya contalarda problem var (Yetkili servise başvurun).

ELEKTRİK SİSTEMİ

Alternatör şarj etmiyor;

1. Şase hatası var (Yetkili servise başvurun).
2. Motor şase bağlantısında sorun var (Yetkili servise başvurun).
3. Şarj ünitesindeki bağlantılarda sorun var (Yetkili servise başvurun).

Alternatör şarjı yetersiz;

1. Akü zayıf.
2. Çok sayıda harici aksesuar kullanımı.
3. Elektriksel bağlantılarda hata var.
4. Rölanti çalışma frekansı düşük.

TRANSMİSYON

1. Triger kayışı hasarlı veya kopmuş (Yetkili servise başvurun).

FRENLER

1. Fren balataları tam olarak baskı yapmıyor. Hidrolik fren sıvısı eksik veya hidrolik sıvısı yok (Yetkili servise başvurun).
2. Frenleme gücü azaldı fren sisteminde hava var. Sistemdeki havayı boşaltın (Yetkili servise başvurun).
3. Aşırı ısınmadan dolayı frenleme gücü azaldı. Sık frenleme yapma veya devamlı frende motoru zorlama (Yetkili servise başvurun).
4. Fren pabuçları aşınmış (Yetkili servise başvurun).

Kullanıcının, işbu el kitabında belirtilmiş olan uyarı ve/veya ikazlara uygun hareket etmemesi durumunda, işbu sebeple uğrayacağı maddi/manevi her tür zararın sorumluluğu tamamen ve yalnızca Kullanıcıya ait olur. Kullanıcı bu hususta imalatçıdan/distribütörden herhangi bir tazminat talebinde bulunamaz, hak iddia edemez. Ayrıca, ürünün garanti süresi bitmemiş olsa dahi ürün, garanti kapsamı dışına çıkmış sayılacaktır.

ŞEHİR	İLÇE	FİRMA İSMİ	TELEFON NUMARASI	ADRES
ADANA	CEVHAN	VŞAŞR ANADOLU	0322 612 37 32 – 0536 952 32 12	HÜRRİYET MAH. FEVZİ ÇAKMAK BLV.NO:14/F
ADANA	ÇUKUROVA	ALC ALICI MOTOR	0543 824 55 57	BELEDİVE EVLERİ MAH. 84053 SK. NO:08 (HATICE KURTTEPELİ CAMİİ VANI)
ADANA	İMAMOĞLU	MURAT YALÇINKAYA	0322 892 10 72 – 0532 503 49 59	ADALET MAH. KOYUNEVİ CAD. NO:126
ADANA	KARATAŞ	HASAN SAVUR	0322 681 23 64 – 0535 4580581	VENİ MAH. ATATÜRK CAD. NO:1
ADANA	KOZAN	REMZİ KÖSE	0322 516 6283 – 0542 839 76 77	TUFANPAŞA MH.FEHMİ ÖZEL TÜRKAY CD.NO:18/A
ADANA	MERKEZ	ARŞİT HARDEŞLER	0322 428 31 41 – 0532 454 30 18	VEŞİLOBA MAH.T.CEMAL BERİKER BULVARI NO:616
ADANA	POZANTI	HİKMETULLAH YILDIRIM	0322 581 26 38 – 0537 92109 21	KURTULUŞ MH.GEÇLİK CD.NO:87
ADANA	SEVHAN	ALPER İTİŞ	0507 786 66 10	BAKIM YURDU CD.VEŞİL YUYA MAH. 3684 SOKAK NO: 6
ADANA	SEVHAN	CEM MOTOR	0322 436 76 86 – 0322 441 18 97	A REMZİ YÜREĞİR MH DEDEKORKUT N:10 SEVHAN / ADANA
ADANA	SEVHAN	MEHMET ÇAĞAN	0322 435 24 72 – 0536 79503 99	DUMLUPINAR MAH.MEVĐAN CAD.NO:85/93
ADANA	SEVHAN	İBRAHİM ÖZEL BAKIR	0322 352 42 74 – 0541 53201 90	TEPEBAĞ MAH.27830 SOK.NO:8/8
ADANA	SEVHAN	ŞAMPİYON MOTOR	0322 435 44 11 – 0534 363 10 11	İSMETPAŞA MAH.VEŞİLEVLER CD.NO:22/A
ADANA	SEVHAN	TOPRAK MOTOR	0322 45401 27	ZİYAPAŞA MAH.BARRAJ CAD.54 B
ADANA	YÜREĞİR	KİNEŞ MOTOR	0322 311 39 38 – 0535 264 17 30	YUNUS EMRE MH.SÜLEYMAN VAHİT CAD.NO:245
ADIVAMAN	BESNİ	GÜVENİ MOTOR	0542 207 7801 – 0542 207 7801	KÜÇÜK SANAYİ SİTESİ B BLOK NO:17
ADIVAMAN	GÖLBAŞI	ASKEROĞLU TİCARET	0416 78208 24 – 0536 594 36 76	VAVUZ SELİM MAH.I NISAN BLV.NO:357
ADIVAMAN	KAHTA	HACI AKBABA	0416 725 92 80 – 0538 770106	GAZİ MAH.FATİH SULTAN MEHMET CAD.NO:228
ADIVAMAN	MERKEZ	YÜKSEL MOTOR	0416 21694 63 – 0532 638 93 42	MEHMET AKİF MAH.ATATÜRK BULVARI M.SAVAŞ NO:341/A
ADIVAMAN	MERKEZ	KUTLU BİSİKLET	0416 216 29 45 – 0546 221 12 22	SIRATUT MAH.CUMHURİYET CD. NO:9
ADIVAMAN	MERKEZ	ABDURRAHMAN YAĞAR	0530 746 39 60 – 0530 746 39 60	T.REİS MAH.F.ÇAKIR MAH CD.NO:82
AFYON	BAŞMAKÇI	HASAN MALÇOK	0272 411 34 12 – 0537 617 23 18	ÇAĞLAVAN MAH.ÇAĞLAVAN CAD. NO:33
AFYON	BOLVADIN	GENÇ MOTOR	0272 611 26 47 – 0543 619 23 64	EMİRDAĞ CAD.LALA SİNAN PAŞA MAH
AFYON	ÇAY	HASAN YILDIRIM	0542 74607 30 – 0542 74607 30	VAHİF MAH İNÖNÜ CAD. NO:100
AFYON	DAZKIRI	ÖZAY MOTOR	0272 421 3403 – 0554 564 82 14	VENİ SANAYİ SİTESİ 2. BLOK NO:2
AFYON	DINAR	YILDIRIM YILDIRIM	0530 345 91 70 – 0530 345 91 70	ESKİ SAN.MAH.MERRA SOK.NO:25
AFYON	EMİRDAĞ	KAYA MOTOR	0542 843 51 40 – 0542 843 51 40	SANAYİ SİT.İİ BLOK NO:8
AFYON	MERKEZ	AKİF DEMİRPENÇE	0272 215 70 34 – 0534 274 74 75	HACI MAHMUT MAH.DEMİRCİLER CAD. NO:4/A
AFYON	MERKEZ	YILDIRIM MOTOR	0272 213 46 93 – 0537 523 89 58	HACI CAFER MAH.ÇUKUR CADESİ DEMİR VALAVAN TÖRBE KARŞISI NO:40
AFYON	MERKEZ	PAMUKOĞLU	0272 212 2800 – 0535 763 66 77	DUMLUPINAR MAH.KAMİL MİRAS CAD.BEVAZ KOŞK APT ALTI NO:133
AFYON	SANDIKLI	KADER MOTOR	0272 512 92 43 – 0532 623 36 54	ESKİ SANAYİ KALAYCILAR İÇİ NO:10
AFYON	ŞUHUT	VELİ YILDIRIM	0536 712 70 64	HACI MUSA MAH. ÇAVIR CAD. NO:38
AFYON	EVÇİLER	ÖNEL MOTOR – GÖKSEL ÖNEL	0543 442 21 12	
AFYON	SULTANDAĞ	HOŞGÖR MOTOR	0545 618 43 58	VEŞİLÇİFTLİK SANAYİ SİTESİ NO:1
AKSARAY	ESKİL	İsmail DEMİRÇİOĞLU	0382 418 60 81 – 0546 232 15 43	
AKSARAY	MERKEZ	HASAN GÜNİNDİ	0382 212 47 38 – 0533 361 97 55	ŞEVH HAMİT MAH.ATATÜRK BULVARI NO:208/A-B-C
AKSARAY	MERKEZ	İHİZEL PLS.OTO.VED.PAR.	0382 213 62 14 – 0544 877 26 52	SANAYİ MH.EMNİYET ARK.7.SK.NO.32
AKSARAY	MERKEZ	ZEVKİ MOTOR – VILMAZ KILIÇ	0536 63909 61	SANAYİ MAH. 2015 SOK. NO:27/1

AMASVA	G.HACIKÖV	VENİLER MOTOR	0358 717 29 66 - 0542 349 89 28	SANAYİ SİTESİ D/3 BLOK NO:31
AMASVA	MERKEZ	ENGLİN ÇETİN	0358 212 58 71 - 0505 383 88 77	5B.İÇİ MH.ZÜBEYDE HANIM CD.PARKEVELERİ NO:86/A
AMASVA	MERZİFON	H.LİBRAHİM KARAVAKA	0358 513 56 13 - 0544 590 61 42	SANAYİ SİTESİ 1 BLOK NO:32/A
ANKARA	ALTINDAĞ	SELİM ŞAHİNBAŞ	0312 318 97 53 - 0535 828 15 16	DEMİR CAD. NO:10/B
ANKARA	BEYPAZARI	CENGİZ KANKAL	0312 76307 12 - 0532 481 8605	HACIKARA MAH. SAN. ÇAR. TAMİRCİLER SOK. NO:44/46
ANKARA	VENİMAHALLE	VENİLER MOTOR - MURAT ERGİŞİ	0312 354 12 73 - 0542 727 18 26	OSTİM MAH. 34. SOK. NO: 2
ANKARA	MERKEZ	AVSU BİSİKLET - SALİH AKSOV	0542 485 70 89 - 0539 680 22 70	ANDIÇEN MAH. GÜZERGAH CAD. NO:50/A
ANTALYA	AKSU	ÖZTÜRK MOTOR	0242 463 17 27 - 0544 891 83 83	GÜZELVURT MAH.SERİK CAD.NO:41
ANTALYA	ALANYA	ALTIN MOTOR	0242 51580 78 - 0543 624 38 53	SANAYİ SİT GİRİŞİ AY DOĞAN PETROL KARŞISI
ANTALYA	DEMİRE	ÇETİN MOTOR	0242 871 2709 - 0533 966 91 88	VENİ CAMİ CAD.KURT APT.NO:1
ANTALYA	DÖŞEMEALTI	SÜRAT MOTOR	0542 574 59 73 - 0542 574 59 73	VUKARI MAH SANAYİ SİT BARBOROS CAD.NO:292
ANTALYA	GAZİPAŞA	VÜCEL TUNCER	0535 856 52 27 - 0539 821 84 87	SANAYİ SİTESİ B BLOK NO:2
ANTALYA	GÜNDÜĞMÜŞ	MUHAMMET UZUN	0535 511 12 69 - 0535 511 12 69	ZÜGÜR MAH.ATATÜRK CAD.NO:10/C
ANTALYA	KEMER	ERDOĞAN VAÇİN	0242 814 59 55 - 0505 345 67 75	VENİ MAH.DÖRTYOL CAD.NO:40/A
ANTALYA	KEPEZ	SETRA MOTOR	0533 541 74 41 - 0545 553 2804	MEHMET AKİF ERSOY MAH. 0722 SOK. NO:1
ANTALYA	KEPEZ	ÇOŞKUN MOTOR	0242 338 27 15	TEOMAN PAŞA MAH. GÜNEŞ CAD. NO:39
ANTALYA	KORKUTELİ	HİLMİ TAŞTEPE	0242 643 44 16 - 0533 762 44 14	KIREMİTLİ MAH.DÖŞEME SOK.NO:2/A
ANTALYA	MANAVGAT	MEHMET VİLDİRİM	0543 46307 96 - 0543 46307 96	ÇAĞLAVAN MAH. 7508 SOK. NO:21
ANTALYA	MANAVGAT	ERDEM MOTOR	0242 74302 19 - 0532 451 66 53	KAVAKLI MAH.ANTALYA CAD.EMİNİYET MÜD.KARŞI NO:14-1
ANTALYA	MANAVGAT	SİDE MOTOSİKLET-BİSİKLET	0543 388 13 66	SİDE MAH. VAVUZ SULTAN SELİM BLV. 7A
ANTALYA	MERKEZ	MEHMET GÜZELVURT	0533 635 6208 - 0533 635 6208	ZERDALİLİK MAH.CESESİ CAD.GÜNEVLİLER APT. NO:102/2
ANTALYA	MERKEZ	GÜDÜL TİCARET	0242 334 51 57 - 0533 381 8700	ÜÇGEN MAH. ABDİ İPEKÇİ CAD. DALGIÇ APT.İ
ANTALYA	MERKEZ	AKDENİZ MOTOR	0242 248 40 92 - 0532 332 22 89	FAHRETTİN ALTAY CAD.NO:30
ANTALYA	MERKEZ	FAİZ KUŞUNLU	0242 241 64 41 - 0535 828 80 24	MURATPAŞA MAH.SEMT TONUÇU CAD.NO:64/A
ANTALYA	MURATPAŞA	ÖZCAN ACAR	0242 349 10 46/0536 738 79 33	GÜZELÖBA MAH.HAVVALANI CAD.KARANFİL MEHMET SİTESİ C BLOK NO:92/A
ANTALYA	MURATPAŞA	SERDAL KAHRAMAN	0553 232 27 95	ZERDALİLİK MAH.1380.SOKAK NO:2/C MURATPAŞA-ANTALYA
ANTALYA	MURATPAŞA	MOTOPRV MOTORLU ARÇ	0533 384 75 42	ETİLER MAH. SEMT KIZILIRMAK CAD. NO:59
ANTALYA	SERİK	SÖLEVİMAN ŞAŞMAZ	0545 621 16 39	MERKEZ MAH.2137 SOK.NO:22/A
ANTALYA	SİDE	AVDIKE CİRA	0242 753 67 87 - 0546 546 55 56	KEMER MAH.F.SULTAN MEHMET CAD.NO:5
ANTALYA	MANAVGAT	KADIR MOTOR - KADIR GÖK	0242 74600 69 - 0538 328 12 82	V.PAZARCI MAH. NİMARSLINAN CAD. NO:14/ 201
ANTALYA	MANAVGAT	UVSAL MOTOR - ALI UVSAL	0242 742 42 41 - 0543 343 93 73	AŞAĞI PAZARCI MAH. 1068 SOK. NO:16/A
ANTALYA	MURATPAŞA	EYVÜP YE MEHMET EMİN İNANÇ	0242 346 54 17	DUTLUBAĞÇE MAH. FATİH CAD.NO:66 (Eski SANAYİ KARAKOLU KARŞISI)
ANTALYA	KEPEZ	MURAT İNANÇ	0242 381 469 39	HABİPLER MAH. SÜTÇÜLER CAD.NO:129/A
AVDİN	BOZDOĞAN	VILMAZ MOTOR	0543 519 02 25 - 0543 51902 25	ÇARŞI MAH. SANAYİ ÇARŞISI NO: 2/A
AVDİN	BUHARKENT	KERİMOĞLU MOTOR	0256 391 47 47 - 0542 288 75 65	ZAFER MAH.SANAYİ SİT.NO:20
AVDİN	ÇİNE	MURAT GÜRMAŞ	0256 711 37 62 - 0543 2660009	SANAYİ SİT.K BLOK NO:18
AVDİN	DALAMA	STAR MOTOR	0543 841 82 89 - 0543 841 82 89	SAN SİT.
AVDİN	DİDİM	ŞENOL MOTOR	0256 813 22 27 - 0532 281 93 64	ALTINKUM MAH.ATATÜRK BULVARI NO:38

AVDIN	GERMENCİK	ÖNDER MOTOR	0541 494 77 22 - 0541 494 77 22	MESUDİYE MAH.SANAVİ SİT NO:28
AVDIN	KARACASU	ÖZAY AVTAR	0256 441 2388	VAVLALI MAH.SANAVİ ÇARŞISI NO:1
AVDIN	KARPUZLU	MURAMMER CIVAN	0256 741 25 75 - 0539 38580 33	SANAVİ SİTESİ
AVDIN	KOŞK	SAYIT RÖİRDAG	0256 461 19 79 - 0544 318 38 96	SERDAROĞLU MAH.DALAMA CAD.YEŞİL SOK.NO:8
AVDIN	KOŞK	GIRITLIOĞLU TİCARET	0256 461 16 98 - 0542 710 62 21	SERDAROĞLU MAH DENİZ SOK. NO: 4
AVDIN	KUŞADASI	ERDAL TEZER	0256 811 21 97 - 0542 77903 92	DEĞİRMENDERE MAH. ADASAN SAN.NO:4
AVDIN	KUVUÇAK	TORAMAN MOTOR	0256 371 38 96 - 0544 371 2804	SANAVİ SİT. KEŞANE SOK. NO:22
AVDIN	MERKEZ	AVHANN ÇAKIROĞLU	0535 549 6586 - 0535 549 6586	OSMAN VOZGATLI MAH.İ281 SOK.NO:2/B
AVDIN	MERKEZ	ROKET MOTOR	0256 211 60 18 - 0532 796 51 95	ATA MAH.ALT SAN.677 SOKNO.3/A
AVDIN	NAZILLI	SILA MOTOR	0256 316 24 30 - 0555 991 18 68	KARAÇAY MAH.94.SOK NO:11
AVDIN	NAZILLI	HALUK NAVGAT	0256 315 46 68 - 0544 738 58 55	TURAN MAH. 19 MAVİS BULV. NO:2
AVDIN	NAZILLI	EFE MOTOR - MUSA OK	0256 315 59 69 - 0537 52589 53	KARAÇAY MAH.1013 SOK NO:4
AVDIN	NAZILLI	LİDER MOTOR	0256 316 19 29 - 0542 241 33 12	VENİ SAN ST. B-2 BL. NO:32
AVDIN	SÖKE	MOTORCU EROL	0256 512 68 82 - 0542 344 83 68	ÇELTIKÇI MAH.ALBAVRAK CAD.NO:71/A
AVDIN	SÖKE	SARIZYEBEKLER	0256 518 59 62 - 0543 773 51 43	KONAK MAH.İNÖNÜ CAD.NO:2
AVDIN	SULTANHISAR	TALAT VİLDİRİM	0543 958 22 95 - 0543 958 22 95	SANAVİ SİTESİ NO: 54
AVDIN	UMURLU	MOTO ASENA	0256 251 45 78 - 0536 497 20 81	
AVDIN	VENİPAZAR	MOTORCU TUNÇAY	0256 361 41 80 - 0533 656 87 21	
AVDIN	VENİPAZAR	BÜLENT BİRAN	0256 361 26 30 - 0544 661 41 40	VENİ MAH.SAN.SİT.B BLOK NO:3
AVDIN	KUŞADASI	MOTORCUM MOTOSİKLET LTD. ŞTİ.	0256 613 1 613 - 0544 613 1 613	EGE MAH. TURGUT ÖZAL BULVARI NO:48/A
AVDIN	ÇİNE	ŞAHALAR MOTOSİKLET TAMİRCİSİ	0256 711 48 60	CUMHURİYET MAH. 1. SOK. NO:8
AVDIN	KUŞADASI	RÜZGAR TEKNİK	0532 264 37 65	ADASAN SAN. SİT. 5 SOKAK NO:35
BALIKESİR	ALTINOLUK	İLKER YENİĞÜN	0266 396 99 99 - 0536 449 58 59	İSKELE MAH. FEVZİ ÇAKIRMAK CAD
BALIKESİR	MERKEZ	KARAKAŞ MOTOR - FERDİ KARAKAŞ	0266 239 39 63 - 0532 139 46 32	AKINCILAR MAH. KEPSUT CAD NO:13/A
BALIKESİR	BANDIRMA	ÇAPRA MOTOR - UFUK BAVRAKTAR	0543 384 35 14	17 EYLÜL MAH. DOKTOR CEVDET GÜNTÜRKÜN SOKAK B-8
BALIKESİR	SUSURLUK	İLKER BECENE	0543 457 88 51	VENİMAHALLE NAMIK KEMAL CAD. NO:11/A
BALIKESİR	AKÇAY	İZMİR TEKNİK	0266 385 10 17 - 0507 713 62 38	CUMHURİYET MAH.117 SK.NO:10/C
BALIKESİR	ALTINOVA	BERGAMALI MOTORCU	0266 338 21 02 - 0533 517 63 42	ALTINOVA SELİMİYE MAH.ATATÜRK BULVARI NO:63
BALIKESİR	BYVALIK	HÜSEVİN OK	0266 312 35 14 - 0542 278 81 47	FEVZİ PAŞA MAH.İNÖNÜ CD.2 SK
BALIKESİR	BİĞADİÇ	ATAK MOTOR	0266 614 18 96 - 0544 614 18 96	4 EYLÜL MAH.BALATLI CD.NO:17
BALIKESİR	BURHANİVE	HÜSEVİN DOĞANAY	0535 285 69 82 - 0535 285 69 82	K.CAMI MAH.SANAVİ CAD.NO:24
BALIKESİR	DURSUNBEV	AVCI MOTOR	0546 299 08 68 - 0544 384 98 97	ÇAKIRMAK MAH.DEMİRCİLER CAD.SANAVİ BÖL. NO:1
BALIKESİR	HARESİ	DEMİRBEV MOTO MARKET ŞUBE:1	0266 43 41 - 0506 787 78 43	AKINCILAR MAH. KEPSUT CAD. NO:2/C
BALIKESİR	HARESİ	DEMİRBEV MOTO MARKET ŞUBE:2	0266 409 0 222 - 0506 787 70 43	ATATÜRK MAH. VENİ HASTAHANE CAD. NO:10/B
BALIKESİR	EDREMIT	YÜKSEL ASLAN	0266 374 20 19 - 0537 493 27 24	BİNYAŞA SAN SİT.AKÇAY VOL. ÖZERİ NO:65
BALIKESİR	ERDEK	AKVEL MOTOR	0266 835 72 80 - 0535 364 20 71	VALI MAH.DRUL CAD.NO:40/A
BALIKESİR	GÖNEN	SURAT MOTOR	0266 762 23 93 - 0546 218 80 62	MALKOÇ MAH. BALVA CAD. NO:31
BALIKESİR	HAVRAN	OCAKOĞULLARI	0266 432 51 39 - 0544 253 05 23	VILMAZ AKPINAR BLV.1.SOK NO:6

BALIKESİR	IVRINDI	MUSTAFA SAVGI	0266 456 37 48 – 0535 515 79 50	BEDRETTİN MAH.PAZARVERİ KARŞI.NO:39
BALIKESİR	MANVAS	ÖZ-AY MOTOSİKLET	0543 781 26 92 – 0543 781 26 92	VENİ MAH.SEMT MİLLİ EĞEMENLİK CAD.NO:24/8
BALIKESİR	MANVAS	GURHAN ÖZBAY	0266 818 19 66 – 0544 492 47 18	ÇARŞI MAH.BAĞLAR SOK.NO:51/A
BALIKESİR	MERKEZ	GÜLEÇ MÖTÖR	0266 246 16 61 – 0532 377 35 85	VENİ SAN. SİT. CUMHURİYET CAD. NO:160/A
BALIKESİR	MERKEZ	MOTOGARAGE	0543 546 79 33	AKIŒICILAR MAH.DURAN SOK.NO:17/C
BALIKESİR	SAVAŞTEPE	ERŞİN İNCE	0266 552 37 59 – 0536 584 88 09	FATİH SAN.SİT.NO:HX
BALIKESİR	SAVAŞTEPE	FİHRET BEZİCİ	0535 672 50 54 – 0535 672 50 54	FATİH SANAVİ SİTESİ NO:16
BALIKESİR	SİNDİRGİ	MEHMET DEMİR	0266 516 22 71 – 0537 414 03 98	SANAYİ SİT B BLOK NO:16
BALIKESİR	ALTINOLUK	KOCATEPE MÖTÖR BİSİKLET	0266 396 10 66 – 0530 516 41 94	TEKÇAM CAD. NO:24
BALIKESİR	MARMARA	AVŞA MOTOSHÖW – AYDIN GÖRGÖN	0266 896 14 45	VİGİTLER YOLU ÜZERİ (AVŞA ADASI)
BALIKESİR	EDREMIT	OCAKOĞULLARI – HÖSEVİN OCAK	0266 373 79 99 – 0531 749 40 37	CENNET AVAĐI MAH. 767. SOK NO:10
BALIKESİR	BANDIRMA	MURAT PALANOĐLU	0539 426 93 84	17 EVLÖL MAH. TAMİRCİLER SOK.NO:48/B
BARTIN	KOZCAĐIZ	BURHAN ACIBAL	0537 286 61 22 – 0537 286 61 22	MUSTAFA KEMALPAŞA CD NO:81
BARTIN	MERKEZ	ORHAN BAKIR	0378 227 38 24 – 0546 447 09 85	TUNA MH. ATEŞ DEĐİRMENİ SK. NO:148/D
BARTIN	MERKEZ	MURAT BULUT	0532 780 06 35 – 0532 780 06 35	VENİ MH.8.CD.NO:166
BİLECİK	SÖĐÖT	EMRE MÖTÖR	0228 361 47 48 – 0537 352 01 61	KAVRAN MAH. CURABEV CAD. NO:7-B C SÖĐÖT
BİLECİK	MERKEZ	KAHVAĐOLU BİSİKLET	0228 212 85 95 – 0536 878 55 54	K.SANAYİ SİTESİ 8 BLOK NO:28
BİLECİK	MERKEZ	TUNA MÖTÖR – MEHMET KAZAK	0228 211 00 41 – 0 532 293 90 11	ERTUĐRULGZİ MAH.GÖVEN SOK. ÖZKAN APT.NO-2/ B
BİLECİK	BOZÜYÜK	ÖZEN MÖTÖR – FUAT VÖKSEKDAĐ	0228 315 42 67 – 0530 656 38 25	VENİ MAH SÖLVEYMAN BEV CAD NO-51
BİLECİK	BOZÜYÜK	ÇELİK MOTORSİKLET	0228 315 25 81 – 0542 551 09 34	VENİ MH. ÖMER AĐA SK. NO:10
BÖLÜ	MERKEZ	ÇEVİK TİCARET	0374 215 22 88 – 0533 216 35 90	SANAYİ ST. 25. BL. NO:1-2
BURSA	OSMANGAZİ	NOKTA MÖTÖR – ÖZAN AVVİL	0224 222 45 39 – 0539 420 29 82	İNÖNÜ CAD NO:123
BURSA	VENİŞEHİR	MOTORCU MUSTAFA – MİNE TUMBA	0532 623 16 36	ÇAYIR MAH. GARAJI CADDESİ NO:33/B
BURSA	OSMANGAZİ	MOTO LİMİT – FATİH ŞENHİSAR	0224 272 56 79 – 0533 544 69 46	KÖPLÜPINAR MH. VENİ VALOVA YOLU CADDESİ NO:85
BURSA	OSMANGAZİ	MOTORSİKLET CENTER	0224 251 36 50 – 0224 253 37 00	KEMERÇEŞME MAH.VENİ VALOVA YOLU NO:102
BURSA	GEMLİK	ÇAĐLAR ÖTÖ	0542 745 16 90 – 0538 742 08 07	DR.ZİVA KAYA MAH.İSTİKLAL ÇIKIRAZI NO:4/A
BURSA	İNEGÖL	GENÇLER MÖTÖR	0224 711 98 96 – 0542 726 51 09	MAHMUDİYE MH.İBRAHİM ŞEMBEL SK.NO:8
BURSA	İNEGÖL	HASAN DOĐAN	0541 232 22 18 – 0541 232 22 18	VENİCE MAH. HALİL BEV CAD. NO: 16
BURSA	KARACABEV	TOSUN MÖTÖR	0224 600 00 30 – 0536 220 86 94	SUNĐUÇ PAŞA CD.KARACA AHMET MH.110/B
BURSA	M.KEMALPAŞA	SERDAR KÖSELİ	0224 613 85 86	HAMİDİYE MAH.3 NOLU SOK.NO:1
BURSA	M.KEMALPAŞA	MESUT HASIRCI	0224 614 03 83 – 0537 673 91 77	HAMİDİYE MAH.7 NOLU SK. NO:6
BURSA	ORHANGAZİ	İSMAIL GÜNDOĐDU	0224 573 27 02 – 0536 357 13 90	CAMİMEBİR MAH.SANAYİ SOK.MYO KARŞISI NO:4
BURSA	OSMANGAZİ	BURSA SET GRUP	0224 271 99 80 – 0533 734 08 88	ULUVAL NO:3
BURSA	GEMLİK	BİROL ÇELİK	0224 514 22 87 – 0505 216 98 87	VENİ VALOVA YOLU 1.KM NO:88
BURSA	İNEGÖL	GENÇLİK KİRTASİYE	0224 711 60 64	OSMANİYE MAH.İSTİKLAL CAD.NO:8
BURSA	MERKEZ	NOKTA MÖTÖR – ÖZAN AVVİL	0224 222 45 39 – 0539 420 29 82	İNÖNÜ CAD NO: 123
BURSA	VENİŞEHİR	LİDER MÖTÖRS	0532 550 70 20	VENİGÖN MAH. BURSA CAD. NO:28/A
ÇANAKKALE	MERKEZ	ŞAMPİYON MÖTÖR-MEHMET KIRAÇ	0553 771 79 13	NAFİK KEMAL MAH. KAVRAN SOK. NO:24/A

ÇANAKKALE	AVVACIK	KAZIM ÖZKAYA	0286 712 31 61 - 0542 581 63 40	
ÇANAKKALE	BAVRAMIÇ	KILIÇ MOTOR	0286 773 11 47 - 0546 271 35 06	İNÖNÜ CAD. ESKİ SAN.BÖL. NO:54
ÇANAKKALE	BAVRAMIÇ	ARSLAN MOTOR - ERCAN ARSLAN	0266 773 46 05 - 0544 395 52 54	CAMİKEBİR MAH. ESKİ SANAYİ 2. SK. NO:24
ÇANAKKALE	BİGA	MEHMET ATEŞ	0286 316 59 73 - 0536 262 83 96	KIBRIS ŞEHİTLERİ CAD.NO:50
ÇANAKKALE	ÇAN	SÖNMEZ MOTOR - SERDAR SÖNMEZ	0543 276 48 56	CUMHURİYET MAH ETİLİ SOK NO:3/D
ÇANAKKALE	EZİNE	AŞŞAR MOTOR	0286 618 41 75 - 0532 742 32 89	CAMİKEBİR MAH. PAZARIR VERİ NO:25
ÇANAKKALE	EZİNE	VÜCEL ÖZKAYA	0286 618 27 14	CAMİKEBİR MAH. KAZANLIKUVU MEVHİ BELD. DÜD. NO: 25
ÇANAKKALE	GELİBOLU	SUROCU MOTOR - MOTOR TİCARET	0545 969 53 76 - 0286 566 47 73	SANAYİ SİTESİ 9.BLOK NO:21
ÇANAKKALE	GÖKÇEADA	SAYGILI MOTOR	0286 887 44 46 - 0536 355 40 49	ÇINARLI MAH. SAN.SIT.KM EVLERİ NO:11
ÇANAKKALE	MERKEZ	KARDEŞLER İNVEDİ	0286 217 33 60 - 0532 336 97 92	İSMETPAŞA MAH.KABATEPE MAH.SOK.NO:5
ÇANAKKALE	MERKEZ	EGE MOTOR - İSMAİL CAN	0546 266 20 72	İSMETPAŞA MAH. M.HÜSNÜ AKKOYUN SOK. NO:19/B
ÇANAKKALE	VERİCE	BOZKURT MOTOR	0286 474 27 45 - 0546 619 88 43	SANAYİ BÖLGESİ NO:78
ÇANAKKALE	VERİCE	MEHMET DEMİREL-DEMİREL MOTOR	0541 229 01 89	VENİ MAH. SANAYİ BÖLGESİ KM EVL. NO:53
ÇANKIRI	MERKEZ	NEZİROĞLU BİSİKLET	0376 213 31 44	CUMHURİYET MAH. PAŞABEYOĞLU İŞ MERKZ. NO:7
ÇANKIRI	MERKEZ	VILMAZOĞLU MOTOR ATV	0376 212 52 13 - 0507 305 48 91	BUĞDAY PAZARI MAH. VILPA APT NO1.
ÇORUM	MERKEZ	AS MOTOR	0364 213 22 08 - 0542 225 76 73	CENGİZTOPEL CAD. NO:46
ÇORUM	OSMANCIK	MUSTAFA VOLUDDÖRÜ	0364 611 83 24 - 0542 746 63 33	VAZİ MH. AKŞEMSETTİN SK.NO:13/B
ÇORUM	MERKEZ	SARILAN MOTOR	0364 260 14 44 - 0538 673 32 81	ULUKAVAK MAH. AKŞEMSEDDİN CAD. NO: 143/A
ÇORUM	ATAKUM	ERAY DEMİRTAŞ	0544 556 00 97	VAVRUTURNA MAH.KULAKSIZ SOK.NO:13/B
ÇORUM	OSMANCIK	AHMET GÖNEŞ	0537 790 59 35	KOVUNBABA MAH.AKKOCA SOKAK NO:14/B
DENİZLİ	ACIPAVAM	BAVRAM ÖZER	0258 518 42 47	SANAYİ SİTESİ 1 BLOK NO:11/A
DENİZLİ	ACIPAVAM	ŞİRİN MOTOR	0258 536 83 78 - 0546 223 72 20	ACIPAVAM KARAHÖVÜK KÜVÜ
DENİZLİ	BOZKURT	ÖMER ER	0538 403 57 41 - 0538 403 57 41	HAMİDİVE MAH.ADNAN MENDERES CAD.NO:3
DENİZLİ	ÇAL	UMUT MOTOR	0534 836 60 81 - 0534 836 60 81	HAÇÇALAR KASABASI
DENİZLİ	ÇIVRIL	HÜSEVİN ERSOY	0258 713 32 60 - 0542 644 49 43	ÇATLAR MH. ŞEHİT UFUK ÇAĞLAR CD. NO:9
DENİZLİ	ÇIVRIL	FEVZİ DENİZ	0537 651 27 32 - 0537 651 27 32	ÇARŞI MAH. PAZAR SOK.
DENİZLİ	ÇIVRIL	EREN MOTOR	0258 742 69 72 - 0535 417 79 49	GÜRPINAR KSB. BULHAZ MAH. NO: 1
DENİZLİ	HALE	ÖZEN MOTOR	0258 671 22 51 - 0537 327 54 59	SANAYİ SİTESİ NO:8
DENİZLİ	MERKEZ	MERT MOTOR	0258 261 67 60 - 0507 387 77 76	SARAYLAR MAH.İZMİR ASFALTI ÜZERİ NO:97
DENİZLİ	MERKEZ	ZAFER MOTOR	0258 265 28 83 - 0535 250 50 99	TOPRAKLIK MAH. DOĞAN CAD. NO: 36
DENİZLİ	MERKEZ	DENİZLİ GÜNNÜR OT0	0258 251 20 16 - 0533 661 51 84	DELİKTAŞ MAH.ANKARRA BULVARI NO:60/C
DENİZLİ	MERKEZ	MEHMET VİLDİRİM	0258 371 83 92 - 0535 451 01 56	İLBADI MAH. 231. SOK. MEHMET GAZİ CAD. NO: 32
DENİZLİ	SARAYKÖV	SİNAN PIVANCI	0543 865 44 69 - 0543 865 44 69	TURAN MAH.24 MAVİS CAD.NO:23
DENİZLİ	TAVŞAN	SEÇKİN MOTOR	0258 613 19 99 - 0546 646 56 26	SATMANLIK MAH.HASTANE CD.NO:10/A
DIVARBAKIR	BADLAR	ÖNDER BİSİKLET	0412 233 51 85 - 0535 215 51 53	MEDİNE BULVARI RUHAN 2 APT NO:2
DIVARBAKIR	BİSMİL	VUNUS DOVRAZ	0553 305 15 72 - 0553 305 15 72	AKPINAR MAH.15 SOK.NO:70/B
DIVARBAKIR	ERGANI	ZÜLKRİM ACUN - ACUN TİCARET	0412 611 02 01 - 0507 971 47 12	A.MENDERES MAH. KURTULUŞ CAD. NO:307
DIVARBAKIR	ÇERMİK	İBRAHİM ORUÇ - ORUÇ MOTOR	0412 461 22 93 - 0507 947 73 16	TEPE MAH. DIVARBAKIR CAD. NO:155/A

DÜZCE	MERKEZ	ÖZTUĞÇ MOTOR	0536 575 64 39	CE DIDİVE MAH.SEMT MİMAR SİNAN CAD.NO:75/1
DÜZCE	AKÇAKOCA	MOTONAZ	0380 618 88 66 - 0532 635 71 85	AVRULI MH.EREĞLİ CD.NO:120
DÜZCE	MERKEZ	HATİCE VİLDİZ	0541 614 61 81 - 0542 832 80 57	DOĞANLI KÖVÜ NO:370
EDİRNE	HAYSA	TUNA MOTOR	0284 336 11 31	YENİ SAN. ST. 1 BL. NO:12
EDİRNE	KEŞAN	HÖSEVİN KORKMAZ	0284 714 95 77 0535 422 90 49	V.ZAFERİVE MAH.PAZARVERİ DÜKKANLARI NO:18
EDİRNE	MERKEZ	UZUN İSMAIL TİCARET	0284 213 71 41	SABUNİ MAH.VETİMLER ÇARŞISI NO:11
EDİRNE	UZUNKÖPRÜ	METEHAN DURULAR	0284 514 05 79 - 0535 220 89 36	BÜYÜKŞEHSUVAR MAH.İNÖNÜ CAD.ÇEVRE VOLU NO:75
EDİRNE	İPSALIA	İLKODÖMÜŞ TİCARET	0532 413 54 57	SARAC İLVAŞ MAH.SEMT 2 NOLU BELEDİVE GEÇİDİ SOK.NO:2
EDİRNE	MERKEZ	İSMAIL KURT	0535 734 77 17	TALATPAŞA MAH.BOSTANPAZARI CAD.40 H
EDİRNE	KEŞAN	EMRE BAKIR	0542 713 35 89	BÜYÜK CAMİ MAH. GÜVEN SOK. NO:08/A
ELAZIĞ	MERKEZ	SERCENK EMİROĞLU	0532 676 41 43	NALBEV MAH. VENİCE SOK. NO:A/81
ERZİNCAN	MERKEZ	MESUT ÖZDEMİR	0543 637 19 58 - 0543 637 19 58	MERKEZ ÇARŞISI İNÖNÜ MH. 13 SOK. NO: 55
ERZURUM	MERKEZ	DOĞAN MOTOR	0442 242 97 48 - 0533 506 78 09	KAVAK MAH. MUSALLA CAD. NO: 34
ERZURUM	İSPİR	YAMAN MOTOR		KARŞIVAKA MH FATİH CD. NO: 17
ESKİŞEHİR	ÇİFTELER	TONGUÇLAR MOTOR	0222 541 25 28 - 0543 502 43 92	KÜÇÜK SAN SİT C BLOK NO:19
ESKİŞEHİR	MERKEZ	EMRE BİSİKLET	0222 321 12 01 - 0535 852 89 96	TUNALI MAHALAKASVAĞACI SK.NO:5/A
ESKİŞEHİR	SIVRİHISAR	ŞİMŞEK MOTOR	0222 711 44 91 - 0541 668 67 28	ESKİ SAN.ÇARŞISI SAKARVA CAD.NO:11
GAZİANTEP	İSLAHİYE	ŞİH MEHMET VILMAZ	0342 863 28 48 - 0532 226 86 43	ATATÜRK BULVARI NO: 36/A
GAZİANTEP	MERKEZ	AS MOTOR	0342 231 18 23 - 0544 676 88 01	İNÖNÜ CAD.NO: 209
GAZİANTEP	ŞAHİNBEV	GAZİANTEP MOTOR	0342 221 01 11 - 0533 552 57 89	SUVABATMAZ MAH.ŞEHİTLER CD.NO:97
GAZİANTEP	ŞEHİTKAMİL	HAVRİ HAYTA	0542 784 96 27 - 0542 784 96 27	ÖZGÜRLÜK MAH.118 NO SOK NO:3
GAZİANTEP	ŞAHİNBEV	GAMAN MOTOR	0542 346 24 39	KARAGÖZ MAH. ÇAMURCU SK. NO.34/D KALE GİRİŞ KAPISI KARŞISI
GİRESUN	MERKEZ	AVARLAR BİSİKLET SAN.	0454 240 50 50	HACISIVAM MAH. KİNA SOKAK NO:23
GİRESUN	MERKEZ	GÖKHAN TANIRVERDİ	0543 964 65 29	OSMANİYE MAH.O.VILMAZ CAD.NO:35/A
GİRESUN	GÖRELE	ZİRVE MOTOR - HASAN KEÇECİ	0545 214 27 64	KUMVALI MAH. ŞİT.TEMEL KUŞU BLV. SAHİL VOLU CAD.NO:27/A
GÜMÜŞHANE	ŞİRAN	MUSTAFA AVDİN	0541 317 30 29 - 0541 317 30 29	KARACA MAH.KÜME EVLER MEVKİSİ MEZARLIK KARŞISI
HATAY	ANTAKYA	KENAN USLU	0326 215 39 30	VAVUZ SULTAN SELİM CAD. NO:54/A ANTAKYA
HATAY	ANTAKYA	MAHİR EŞKİN	0326 231 60 38 - 0535 510 56 36	HÜRRİYET MAH.ATATÜRK CD.HARBİYE BELDESİ
HATAY	DÖRTYOL	FATİH EKEN	0326 713 20 95 - 0536 621 65 82	VEŞİL MAH.ATATÜRK CAD NO:17
HATAY	PAYAS	ERCAN BÖTÜN	0326 755 21 91 - 0532 663 21 75	KÖRTÜL MAH.ATATÜRK CD.NO:75
HATAY	SAMANDAG	RAMAZAN MOTOR	0326 536 15 31 - 0536 923 15 31	SUTAŞI BELDESİ TRANS ÇİLLER CAD.
HATAY	KIRIKHAN	SÖVLEMEZLER TİCARET	0326 344 15 13 - 0532 404 78 78	CUMHURİYET MAH.N.CİVELEK CAD.NO:32/F
HATAY	İSKENDERUN	MEHMET EKENEL	0326 661 21 55	RAPAÇTILIK MAHALAKENİZ CAD.NO:1
HATAY	İSKENDERUN	TAHIR BÜLBÜL	0543 763 02 80	ÇAY MAH. 101 SOKAK NO:25
İĞDIR	MERKEZ	ALİ DEMİR	0476 227 16 99 - 0542 836 51 46	CUMHURİYET MAH.MİLLET CD.BASIN SK.NO:12
İSPARTA	EĞİRDİR	MEHMET URSAVAŞ	0542 803 37 94 - 0246 313 28 59	SANAYİ ÇARŞISI CAMİ KARŞISI
İSPARTA	GELENDOST	MUSTAFA SARI	0246 381 43 32 - 0536 643 86 05	BELEDİVE KARŞISI NO:10
İSPARTA	GELENDOST	AKIN MOTOR	0535 548 91 51 - 0535 548 91 51	MUHARREM MAH. ŞEHİT ATILTA ŞENER CAD. NO:8

ISPARTA	KEÇİBORLU	SELAHATTİN SARGIN	0246 541 40 67 - 0546 779 21 72	VENİCE MH. KORE SK. NO:4
ISPARTA	MERKEZ	GÜVEN MOTOR	0246 212 02 21 - 0535 285 17 21	ESKİ SANAYİ 131.CAD. NO:19
ISPARTA	MERKEZ	MURAT MAH MUT ERCELİK	0246 223 81 83 - 0538 886 66 66	ESKİ SAN.MAH.ÇELİK SOK.NO:26
ISPARTA	ŞARKIKARAĞAÇ	HAKAN GÜRDALLI	0246 411 49 30 - 0532 275 68 40	ULUKALE MH NIZAM SK NO:10/1
ISPARTA	VALVAÇ	AKKASOĞLU BİSİKLET	0246 441 39 51 - 0530 696 81 11	ÇARŞI MAH. HASTANE CAD. NO:84
İSTANBUL	ARNAVUTKÖY	NET MOTOR	0212 597 38 07 - 0532 490 37 44	MERKEZ MAH.ESKİ EDİRNE ASFALTI ERGÜD SOK. NO:6
İSTANBUL	ATAŞEHİR	35 MOTOSTAR - BİRSEN BAŞAK	0216 577 34 90	İÇERENKÖY MH. KARTAL SK. NO:16 İSTANBUL
İSTANBUL	AVCILAR	EROL SERÇE	0533 028 84 64	AMBARLI MAH. CUMHURİYET CAD. KÖSEM AP. 59/A
İSTANBUL	BACILAR	FEVZİ BARDAK-MEGA MOTOR	0549 642 43 42	VAVUZ SELİM MAH. BİRLİK CAD. NO:81/A
İSTANBUL	BACILAR	İSTANBUL MOTOR	0212 429 80 23 - 0507 756 70 76	KEMALPAŞA MAH.SEMT 27.SOK.NO:2/A
İSTANBUL	BAKIRKÖY	KEMAL UÇAK	0212 571 43 69 - 0537 603 03 58	OSMANİYE MAH. AKSU OSMANİYE YOLU SOK. NO: 16/B
İSTANBUL	BEVLİKÖZÜ	ABAYLAR OTO. SANAYİ VE TİCARET A.Ş	0536 327 16 43 - 0537 871 35 71	GÖYEVLER MAH. AUTOPIA OTOMOBİL DÖNÜRSİ
İSTANBUL	ÇATALCA	FARUK KÖŞELİ - KÖŞELİ TİCARET	0212 763 42 97 - 0533 374 94 21	KARACAKÖY MERKEZ MAH.İSTANBUL CAD.MUH.ALT.NO:1
İSTANBUL	ESENLER	İSTANBUL MOTOR	0212 431 01 31- 0532 471 13 84	BİRLİK MAH 842. SK NO:39/ A ATIŞALANI
İSTANBUL	ESENYURT	GÜVEN MOTOR	0212 596 94 37 - 0532 603 03 62	PINAR MAH.ERZURUM KONGRE.CAD. NO:149
İSTANBUL	ESENYURT	HÜSEYİN KAÇMAZER	0212 428 52 63 - 0535 683 12 76	FATİH SAN.SIT.CI 6 BLOK NO:25
İSTANBUL	FATİH	BERKAY MOTOR	0212 586 71 07 - 0532 408 92 31	HASEKİ SULTAN MAH. KIZILFELMA CAD. NO:93
İSTANBUL	GAZİOSMANPAŞA	İNACİVE BÜTÖN	0538 843 11 09 - 0538 354 64 20	KAZIM KARABEKİR MAH.HEKİMSUVU CAD. NO:102/1A
İSTANBUL	GÜRPINAR	BEVLİKÖZÜ MOTORSİKLET	0212-880-21-24 0533-592-53-81	GÜRPINAR MAH ÖVME SOK NO:2/1 BEVLİKÖZÜ
İSTANBUL	HASANPAŞA	İLERİ MOTOR	0531 593 89 89	PANAVİR SOK SADIKOĞLU İŞ MEKEZİ 1 DOKKAN ALTI
İSTANBUL	İKİTELLİ	VILMAZ MOTOR	0212 698 06 63 - 0541 732 99 10	MEHMET AKIF MAH.ŞİŞLİ VEVSEL CAD.SARMAŞIK SOK. NO:3
İSTANBUL	K.ÇEKMECE	BAYRAM KANDEMİR	0212 472 18 19 - 0533 138 19 57	ATATÜRK MAH.İKİTELLİ CAD.NO:7/D
İSTANBUL	KADIKÖY	MOTO HAL - RYSE ORAL	0532 486 76 01 - 0216 330 00 85	FARHETTİN KERİM GÖKAY CD NAHİTBEY SOK NO:1/8 KUVVUŞAŞI
İSTANBUL	KADIKÖY	VSK MOTOR - VASİN KÜÇÜKAL	0543 337 66 00	EĞİTİM MAH. POYRAZ SOK. NO:20 HASANPAŞA
İSTANBUL	KADITHANE	KENAN ÇAĞLAVAN	0212 356 49 49 - 0544 800 11 12	HARMANTEPE MAH. OKUL CAD. NO:89 A
İSTANBUL	KINALIADA	KAÇMAZER MOTOR	0537 282 46 99 - 0537 282 46 99	KINALI ADA İSKELE CD.NO:3/C
İSTANBUL	MARSLAR	NURAL RAVCI	0212 285 13 31 - 0545 685 11 09	ATATÜRK OTO SAN.SIT.2.KISIM 33.SOK NO:1363
İSTANBUL	PENDİK	ÇİRAZOĞLU MOTOR	0216 390 18 63	DOĞU MAH.HATBOVU CAD.NO:88/25
İSTANBUL	SARIVER	BERKE BİSİKLET	0212 242 18 07 - 0554 936 50 00	MADEN MAH.ÇEMEN ÇIKMAZI NO:3/A
İSTANBUL	SİLİVRİ	ÖPÇİN TİCARET	0542 522 42 61	SELİMPAŞA MERKEZ MAH.1039.SOK.NO:3/B SİLİVRİ
İSTANBUL	SİLİVRİ	İSMAİL GÖZÜKARA	0212 727 52 80	P.MEHMET PAŞA MAH.BURHAN SOVASLAN SOK.NO: 10
İSTANBUL	SULTANGAZI	KEMAL ÖZER	0543 463 67 04	CEBECİ MAH. SEMT 2554 SK. KAT:4 5/A
İSTANBUL	ŞİŞLİ	KARADENİZ MOTOR	0554 571 06 58	KUŞTEPE MAH.KARKUVUSU SK.13 1
İSTANBUL	ÜMRANİYE	GN MOTO - ZEKİ GÜDÜHAN	0216 61 65 78 - 0545 241 85 61	ADEM VAVUZ MAH.ŞEHZADEMEHMET CAD. NO:3
İSTANBUL	ÜMRANİYE	BALCI MOTOR VUKİ MAĞAZA	0531 557 79 13	MEHMET AKIF MAH. DOĞANEVLER CAD. NO:69/B
İZMİR	ALIAĞA	VALÇİN BİSİKLET	0538 359 64 39	KAZIM DİRİK MAH.ÖNAT KUTLAR SO NO:1/A ALIAĞA/ İZMİR
İZMİR	BALÇOVA	SERKAN PENBE	0536 931 61 72	FEVZİ ÇAKIRAK MAH. DEMİRCİ EFE SOK. NO:12/2/A
İZMİR	BAVINDIR	TUNÇAY TOSUNCUK	0532 595 31 34 - 0532 595 31 34	CUMHURİYET MAH.İSTASYON CD.NO:1

İZMİR	BAVINDIR	MEHMET ZEYTİNCİ	0543 914 76 38 - 0543 914 76 38	DEMİRCİLİK MAH. ERGENEKON CAD. NO: 17
İZMİR	BAVINDIR	KORCAN ARTUNÇ	0554 278 42 94	DEMİRCİLİK MAH. MEHMET AKİF CAD. NO:1/B
İZMİR	BAVRAKLI	YAKUP BAŞTÜRK	0535 945 95 71 - 0535 945 95 71	BAVRAKLI 3644610-1637.SOK.NO:41
İZMİR	BAVRAKLI	UGUR KARAPINAR	0232 371 31 31 - 0534 877 37 74	BAVRAKLI MAH. 1917 SOK. NO: 2C
İZMİR	BEVDAĞ	ŞAHİN MOTOR	0232 592 97 77 - 0542 456 71 43	SAN.SIT.H BLOK NO:12
İZMİR	BORNOVA	BHAHDIR DEMİRCİ	0507 481 28 44	RAFET PAŞA MAH. 5175 SK 17/A
İZMİR	BORNOVA	KARDEŞLER MOTOR	0232 467 47 58 - 0554 870 22 54	KAMİL TUNCA BULVARI NO:77/A
İZMİR	BORNOVA	SERKAN AŞÇI	0535 568 02 54	VİLDİRİM BEVAZIT MAH.VİLDİRİM BEVAZIT CAD.NO:62/A
İZMİR	BUCA	ERCAN AKTAN	0534 916 15 91	MUSTAFA KEMAL MAH. İSMAIL SIVRI BULVARI NO:321/B
İZMİR	BUCA	KAPTAN MOTOR	0232 276 08 67 - 0532 696 75 39	İSMAIL SIVRI BULVARI 222 SK.NO:339/B
İZMİR	ÇEŞME	ÇALIŞKAN MOTOR - ETHEM ÇALIŞKAN	0507 277 94 84	İLİCA MAH.ŞİNE CAD.NO:45
İZMİR	ÇİĞLİ	MOTOKLİNİK	0232 329 88 43 - 0541 511 43 08	TUZLA CAD.VENİ MAH.NO:6
İZMİR	DIĞILI	HİLMİ AKSOV	0537 309 30 00 - 0537 309 30 00	İSMETPAŞA MAH. SANAVİ SİTESİ 121 SOK.
İZMİR	GAZİEMİR	SEVCAN KESER	0539 595 27 55 - 0539 595 27 55	MENDERES MAH.SEMT 1032.SOK.NO:46/A
İZMİR	KAHRAMANLAR	ERTUĞUL VURAL	0232 484 93 09 - 0507 987 40 47	KAHRAMANLAR MAH. 1397 SK 25 A A KODAK İZMİR
İZMİR	KARABAĞLAR	EROL SÜREN	0232 250 24 71 - 0536 203 05 54	BAHAR MAH. HALİDE EDİP ADAVAR CAD. NO:52/C
İZMİR	KARABAĞLAR	4D TEKNİK MOTOR	0232 264 84 07 - 0541 623 86 91	AŞIK VEVEL MAH.4006 SK.NO:34
İZMİR	KARABAĞLAR	YAĞMUR MOTOR	0232 227 00 32 - 0533 680 05 20	2959 SOK.NO:1/D BOZVAKA
İZMİR	KARŞIVAKA	MOTOSHOP	0232 365 62 65 - 0533 724 09 18	GİRNE BULVARI NO:188/B
İZMİR	KARŞIVAKA	TEKNİK KARDEŞLER	0232 368 50 62 - 0536 920 34 14	ALAYBEV MAH.1696 SOK.NO:57/A
İZMİR	KARŞIVAKA	MOTORCU E.JEDER	0232 372 29 14 - 0536 266 04 32	BARİŞ CAD.NO:109
İZMİR	KARŞIVAKA	TUĞHAN BÜYÜKTAŞ	0533 465 13 48 - 0533 465 13 48	DEDEBAŞI MAH. 6052 SOK. NO: 5/B
İZMİR	KARŞIVAKA	VEVEL ÖKTENER	0553 243 16 29 - 0553 243 16 29	1735. SOK. NO: 174/A
İZMİR	KARŞIVAKA	VACIT VÜKSEL	0232 382 05 08 - 0532 377 75 50	İMBATLI MAH. 6086. SOK. NO:50
İZMİR	KEMALPAŞA	HÜSEVİN ARI	0232 878 35 59 - 0555 540 15 59	8 EVLÜL MAH.HOCA AHMET VESEVİ CD. NO:41
İZMİR	KINIK	RÜSTEM TOPAL	0545 403 06 59 - 0545 403 06 59	OSMANİYE MAH.SANAVİ SİT.NO:8
İZMİR	KIRAZ	MUSTAFA VİĞİT AKSOV	0541 873 50 80 - 0541 873 50 80	CUMHURİYET MAH.KURTULUŞ CAD.NO:2/A
İZMİR	KODAK	FERİT MAHAZ	0555 559 41 14 - 0555 559 41 14	KAHRAMANLAR 1411 SOK N:71/A
İZMİR	KODAK	ZAFER MOTOR	0232 246 41 53 - 0535 435 61 08	M.ALI AKMAN MAH.18.SOK.NO:27/A
İZMİR	MENDERES	ÇETİN MOTOR	0232 782 16 27 - 0507 531 38 85	CÜNEYT BEV MAH.CÜNEYT SOK NO:40
İZMİR	MENEMEN	VÜKSEL BİSİKLET	0535 514 62 03 - 0535 514 62 03	PROF.MUHAMMER AKSOV CD.NO:95/A
İZMİR	ÖDEMiŞ	MEHMET EMİN KIRLIOĞLU	0232 545 65 09	ZAFER MAH.ATATÜRK CAD.NO:95
İZMİR	ÖDEMiŞ	GÖKHAZ SÜVEREN	0232 544 66 50 - 0544 551 68 18	CUMHURİYET MAH.CUMHURİYET CAD.NO:61
İZMİR	SEFERİHİSAR	ARIF GÜLCAN	0536 570 82 10	CAMİEHİBAR MAH.SANAVİ SİT.A/BLOK
İZMİR	ŞİRİNVER	MERVE BİSİKLET	0232 448 63 31 - 0535 945 13 38	UFUK MAH.İSTİKLAL CAD.NO:70/A
İZMİR	TİRE	BİLGİN MOTOR	0232 511 32 78 - 0546 930 91 95	ŞEHİT MEHMET ÇOBAN BULVARI NO:3-A
İZMİR	TORBALI	VUSUF KERAN ÇELEKİ	0551 229 43 43	ERTUĞUL MAH. 3031 SK. 4/A
İZMİR	TORBALI	SEFA MOTOR	0232 856 10 68 - 0232 855 54 28	TEPEKÖV M. AVDİN AS.FEYANLI NO:284

İZMİR	TORBALI	ALİ SERT	0232 853 19 37 - 0535 630 50 09	VEDİ EVLÜL MAH.5561 SOK NO:41
İZMİR	TORBALI	ALİ BULUT	0232 856 41 05 - 0533 725 20 55	TEPEKÖV M. EĞERCI CAD. NO: 28
İZMİR	BAVRAKLI	NECAT MERSİN		SOĞUKKUV MAH. 1595 SK. 26F
İZMİR	BAVRAKLI	CAFER DOĞAN	0232 388 41 06 - 0552 471 18 61	OSMANGAZI MAH. OSMANGAZI CAD. 72/B
İZMİR	ÖDEMiŞ	HAMİT YALÇINKAYA	0532 526 07 34	UMUR BEY MAH. İSTASYON CAD. NO:8/1
İZMİR	HEMALPAŞA	VUNUS UÇAR	0232 884 17 78 - 0533 035 82 07	SANAYİ SİTESİ ARMA BLOK BAĞVURDU
İZMİR	URLA	MOTORCU TOLGA - TOLGA GENÇ	0553 963 39 94	SANAYİ SİTESİ A BLOK NO:3
KAHRAMANMARAŞ	ŞUBAT	GEMCİOĞLU MOTOR-VUNUS AKGEMCI	0532 670 86 88 - 0344 235 09 05	ŞAZİBEY MAH. 1. MAHRUKAÇILAR CAD. NO:6 12
KAHRAMANMARAŞ	MERKEZ	HARUN BİLİM	0542 402 00 84	MENDERES MAH. GİRNE CAD. 78 DULKADİROĞLU
KAHRAMANMARAŞ	MERKEZ	MEHMET TOPAL	0344 231 10 80 - 0543 503 23 59	ŞEVH ADIL 9 NO:8
KAHRAMANMARAŞ	ELBİSTAN	KIRIK MOTOR	0542 761 52 73 - 0542 761 52 73	BATTALGAZI CD. NO:6/A
KARABÜK	MERKEZ	RECEP SARI	0535 448 86 88	KURTULUŞ MAH. SANAYİ CAD. NO:18A
KARAMAN	ERMENEK	ÇAĞDAŞ MOTOR	0338 716 45 25 - 0537 591 88 26	SANAYİ SİT D BLOK NO:10
KARAMAN	MERKEZ	ÖZKAYA MOTOR	0338 212 72 54 - 0544 272 55 70	CEDİD M.H. AZİZ TARHAN CD. NO:1/D
KASTAMONU	MERKEZ	DİLEK TİCARET	0366 214 40 66 - 0542 626 97 00	AKTEKKE M.H. YALÇIN CD.HOROZOĞLU SK. NO:6
KASTAMONU	MERKEZ	İSMAIL CALAV	0542 720 86 08	İNÖNÜ MAH.VİGİN SK.CAN SİT.ABL 4/F
KASTAMONU	BOZKURT	VILMAZ İNAN	0542 354 28 36	MERKEZ MAH. YENİ SANAYİ SİTESİ NO:3
KAYSERİ	MELİKGAZI	HACA MOTORS	0352 336 29 30 - 0533 480 17 16	M.HEMAL ÇATALKAYA OSMAN KAVUNCU BLV.NO: 47/A KAYSERİ
KAYSERİ	VAHYALI	ÖRNEK DOĞRAMA	0352 611 25 46 - 0530 465 04 67	SEVDİLİ MAH.ESHİ SAN.NO:33
KIRIKKALE	MERKEZ	DURAN MOTOR	0318 218 29 28 - 0542 727 18 28	GÜRLER 7SK. NO:11
KIRIKKALE	MERKEZ	ADEM PARSUK	0541 428 06 24	GÜRLER MAH. ŞH.LOKMAN ÇELİKOL SK.6/A
KIRKLARELİ	BABAESKİ	MOTO CITY	0288 512 53 51 - 0536 339 99 79	ILVAS M.H.UZUNKÖPRÜ CD.NO:1/A
KIRKLARELİ	BABAESKİ	GÜRCAN ÖZDİNÇ	0288 512 53 01 - 0532 325 83 53	SANATI ST. TOTAL BENZİNLİK GİRİŞİ
KIRKLARELİ	LÜLEBURGAZ	YAŞAR CİHAN	0288 436 10 11 - 0532 281 51 31	BÜYÜKKAŞIŞIRAN KARABASI
KIRKLARELİ	LÜLEBURGAZ	SERHAT AKTAŞ	0288 417 25 20 - 0507 763 39 42	İNÖNÜ M.H.M.HÜDAVENDİGAR CD.VÜKSELEN APT.NO:67/B
KIRKLARELİ	LÜLEBURGAZ	YALÇIN FİLİZ	0532 411 54 46 - 0532 411 54 46	KÖPRÜBAŞI SAN.SİT.2 BLOK NO:3
KIRKLARELİ	MERKEZ	BATU MOTOR - GÜLCE MOTOR	0288 214 21 34 - 0532 257 56 31	DEMİRTAŞ MAH. HARRAMURAD CD.PAZAR ÇIKIŞI NO:8
KIRKLARELİ	MERKEZ	MEHMET UYANIK	0288 212 14 41 - 0542 392 94 16	K.İBRAHİM MAH.ŞAHİNLER SOK.KÜÇÜK SAN. SİT. 8/A BLOK NO:6
KIRKLARELİ	PINARHİSAR	ALPER MOTOR	0288 615 22 93 - 0535 257 06 23	BEVLİK MAH.ESHİ SAN.SİTESİ NO:40
KIRKLARELİ	VİZE	RECEP PURDERİ	0530 922 53 01 - 0530 922 53 01	DEVLET MAH. VİZE
KIRKLARELİ	VİZE	RAMİS KAVRAK	0534 327 67 90	DEVLET MAH DÜZOVA CAD BELEDİVE HAMAMI 30 101
KOCAELİ	BEKİRPAŞA	ŞİŞMAN BİSİKLET	0262 323 18 06 - 0536 616 29 10	KADIKÖV MAH.BAĞDAT CAD. OKUR SOK.NO:51
KOCAELİ	BAŞIŞKELE	STAR MOTOSİKLET	0543 973 64 15 - 0526 049 40 05	YAYLACIK MAH.KARAMÜRSEL CAD.NO:199
KOCAELİ	GEBZE	KAYA MOTOR	0262 744 64 17 - 0532 405 14 45	YAVUZ SELİM MAH.ANKARA CAD.NO:157
KOCAELİ	GEBZE	FAZİLET MOTOR	0262 642 56 63	HACIHALİL M.H.BAĞDAT CD.NO:326
KOCAELİ	MERKEZ	ÖZEN MOTOR	0262 323 14 61 - 0535 332 86 47	VENİŞEHİR MAH. ŞEHİT KAZIM CAD. NO: 94
KOCAELİ	GÖLCÜK	YASİN NGASAVAR	0546 412 30 00 - 0539 209 08 63	D.PINAR MAH.ADNAN MENDERES BULVARI NO:22/C
KONVA	AKŞEHİR	HAŞAN HÜSEVİN KAPLAN	0332 813 67 14	SANAYİ KARŞISI KONVA YOLU N:73

KONVA	BEVŞEHİR	İBRAHİM AYOĞLU	0332 512 06 01 - 0537 886 78 24	SANAYİ SİTESİ 506 SOKAK NO:26
KONVA	ÇUMRA	RECEP DOĞAN	0543 536 95 83 - 0543 536 95 83	ÇAVBAŞI MAH. ALPARSLAN TÜRKİŞ CAD. NO: 133
KONVA	DOĞANHISAR	ŞAHİN ŞEKER	0332 552 00 26 - 0532 770 86 88	BAŞKÖY KASABASI
KONVA	EREĞLİ	UZMAN MOTOR	0535 616 69 80 - 0535 616 69 80	BOYACIALI MAH. OSMAN NURİ KÖKBUDAK SK.NO:28
KONVA	EREĞLİ	ZENGEN MOTOR	0332 713 13 27 - 0537 315 24 10	HACI MUSTAFA MAH.ANIT CAD.NO:52/7A
KONVA	HÖVÜK	MEMİŞ YAĞLIK	0545 517 99 41 - 0545 517 99 41	SANAYİ SİTESİ BAHÇELİEVLER MAH.
KONVA	ILGIN	FIRTINA MOTOR	0542 645 35 44 - 0538 859 12 20	CAMI ATIK MAH.N.İSPİR CD.NO:39/1
KONVA	ILGIN	UĞUR MOTOSİKLET	0543 649 18 63 - 0543 649 18 63	CAMİATIK MAH.69 SOK.NO:2
KONVA	KADINHANI	KOÇER TİCARET	0537 540 15 35 - 0537 540 15 35	ÖNVEREN MAH. HALI İÇİ SOK. NO:14
KONVA	KARAPINAR	CAFER GENÇ	0332 755 69 67 - 0535 815 03 51	GAZİOSMANPAŞA MAH. ETİ SOK. NO:17
KONVA	KARATAV	GÜZEL-İŞ MOTOR	0332 353 23 19 - 0536 844 23 19	TOPRAKLI CAD. ESKİ SAMANPAZARI CIVARI NO:5/A
KONVA	KARATAV	GÖNÜL MOTOR - MUHAMMİR ÇEKİÇ	0332 350 75 35 - 0537 674 05 93	ŞEMS. I TEBRİZİ MAH. SULTAN VELED CAD NO:31/B
KONVA	KARATAV	MURAT FİLİZ	0544 450 24 43	AZİZİYE MAH. SEMT KÖPRÜBAŞI CAD 24 B KARATAV
KONVA	KULU	İSMET ERDOĞAN	0332 641 10 64	ATATÜRK CD NO:50/2
KONVA	MERAM	GÖNÜL MOTOR - RAMAZAN ÇEKİÇ	0534 497 82 30	SÜHRAN MAH.SAHİP ATA CAD.NO:124/B
KONVA	MERKEZ	ULUS MOTOR	0332 320 93 06 - 0535 729 78 15	K.HİSARİYE MAH. VATAN CAD.NO:51/A
KONVA	MERKEZ	EMİN MOTOR	0332 352 76 39 - 0542 841 30 95	ŞEMS. I TEBRİZİ MAH. SULTAN VELET CAD. NO: 35/A
KONVA	SELÇUKLU	MURAT BUCAKLI	0541 593 47 01 - 0332 247 51 56	ESENLER M. VENİSİLLE C. N:79/B
KONVA	SELÇUKLU	MEHMET KÜÇÜKHUŞÇU	0538 248 74 08 - 0554 590 41 96	AKINCIAR MAH. SİLLE CAD. NO:10/A
KONVA	SEVDİŞEHİR	MEHMET ALİ KANDEMİR	0332 582 71 17 - 0544 949 78 86	ULLU KAPI MH. 783 SK.NO:32/A
KÜTAHYA	MERKEZ	KESHİMLER MOTOR	0533 020 87 86	LALA HÜSEYİN PAŞA MAH. SEMT ADAN MENDERES BULVARI NO:83
KÜTAHYA	DOMANIÇ	TUĞ MOTOR	0274 661 28 21	CUMHURİYET MAH. BURSA CAD. NO:35/A
KÜTAHYA	ÇAVDARHISAR	GOKTAŞ MOTOSİKLET	0545 301 06 09	CERELLER MAH. BULUSOY CAD. NO: 45
KÜTAHYA	GEDİZ	ÖZTAMER	0274 412 24 88	ÖZVURT MAH. SEMT 156.SOK. NO:34
KÜTAHYA	MERKEZ	DÖNMEZ TİCARET	0274 231 92 19 - 0543 623 08 00	VENİ SAN SİT 9.SOK NO:26
KÜTAHYA	SİMAV	ANIL MOTOR	0274 513 15 29 - 0541 432 88 55	VENİ MAHALLE SAN.SİT.D BLOK NO:61
KÜTAHYA	TAVŞANLI	NURİ ELDEŞ	0274 623 81 64 - 0542 773 45 69	MERKEZ CAMİ MAH.CAMI SOK.NO:2
MALATYA	MERKEZ	MOTO MALATYA	0422 326 37 00	ÖZSAN SAN ST.3. B. BL. NO:40/41
MALATYA	DARENDE	LEVER MOTOR LTD.ŞTİ	0532 642 34 00	SUNGUROĞLU MAH. ANKARA ASFALTI ÜZERİ
MANİSA	AKHISAR	MOTO AYTEK	0541 690 72 60 - 0541 690 72 60	İNÖNÜ MAH. 15 SOKAK NO: 131 AKHISAR/MANİSA
MANİSA	DEMİRCİ	AKIN MOTOR	0236 462 06 33 - 0543 486 79 83	AHİEVREN SAN SİT 10 BLOK N:34
MANİSA	GÖRDES	ERHAN PEKER	0536 669 19 50 - 0536 669 19 50	GÜNEŞLİ MAH. MİMAR SİNAN CAD. NO: 4
MANİSA	HIRAKAĞAÇ	HOSNÜ AKSOY	0542 790 63 91 - 0542 790 63 91	466 ADA SANAYİ SİTESİ C BLOK NO:3
MANİSA	KÖPRÜBAŞI	İSA TAŞER	0236 571 27 15 - 0533 357 34 73	TEMREK MAH.SANAYİ SİTİ.BLOK NO:6
MANİSA	KÖPRÜBAŞI	MUZAFFER PARLAK	0236 571 27 45	SANAYİ SİT. NO: 10
MANİSA	KULA	UYSALLAR MOBİ MARKET	0236 810 50 08 - 0555 406 61 44	ADAN MENDERES MEVDANI NO:37
MANİSA	KULA	GÖNÖR YARDIMCI	0535 842 00 62 - 0535 842 00 62	ZAFERİYE MAH.V.SAN.SİTESİ B BLOK NO:14
MANİSA	MERKEZ	HAŞAN KERPEL	0236 233 56 13 - 0537 598 84 34	KENAN KEVREN SAN SİT 5330 SK NO:33

MANİSA	MERKEZ	ÇÖL BİSİKLET	0537 816 50 22 - 0537 816 50 22	MİMAR SİNAN MAH.SAĞLIK SOK.NO:5
MANİSA	MERKEZ	ZEKİ MERCAN	0236 238 16 51 - 0542 330 45 45	PEHER MAH.1712.SOK.NO:6/A
MANİSA	SALİHLİ	ÖZTÖRK MOTOR	0236 713 89 00 - 0555 603 19 80	ZAFER MAH.702 SK NO:2 KÜÇÜK M SAN SİT. NO:20
MANİSA	SALİHLİ	ZEKİ SERT	0544 396 88 00	GAZİLER MAHALLESİ GARA J C. PASAJI İÇİ NO:24/11
MANİSA	SARIGÖL	SELİM MUSLU	0236 867 35 53 - 0543 553 52 21	KONAK MAH.ÇALLI SOK.NO:12
MANİSA	SARUHANLI	HAKAN ELVEREN	0554 226 33 10 - 0554 226 33 10	SANAVİ SİTESİ E BLOK NO:35
MANİSA	SELENDİ	VELİ SEMİZ	0535 429 83 77 - 0535 429 83 77	VİLDİZ VENİ SAN. SİT. NO: 37
MANİSA	SOMA	ÜNSAL İNEL	0236 613 53 43 - 0538 262 24 24	KARAHANLI M.BAŞI NO:21
MANİSA	TURGUTLU	ÖĞÜZ ÖZDEN	0236 313 34 39 - 0535 338 54 94	FATİH KÜÇÜK SAN. SİT. 1849 ADA 106 SOK.
MANİSA	ALAŞEHİR	ŞAHİN MOTOR	0507 651 00 66	5 EVLÜL MAH. ATATÖRK BULVARI NO:112
MANİSA	ALAŞEHİR	KOÇ MOTOR KROS	0542 307 77 55	VENİ MAH. ULGINKÖV YOLU ÜZERİ NO:9
MANİSA	SOMA	NEVİN İNCE	0536 584 88 69	KURTULUŞ MAH. TAVŞANLI CAD. NO:2A
MARDİN	KIZILTEPE	MOTOPAR	0482 312 68 24 - 0533 733 03 35	VENİ MAH.2.CAD.NO:46
MARDİN	MİDYAT	YAVUZLAR YUVAKUR	0482 462 32 61 - 0537 244 70 50	MARDİN CAD.VENİMAHALLE NO:82/B
MARDİN	NUSAYBİN	BİLEN MOTOR	0543 487 36 18	LOZAN CAD. KÖPRÜBAŞI NO:159/B
MARDİN	MİDYAT	KÜBRÂ HAVLE ÇELİK-VAREN TİCARET	0544 725 20 67 - 0553 321 53 53	BAGLAR MAH.MARDİN ÇEVRE BULVARI NO:104/A
MERSİN	İÇEL ANAAMUR	ŞAMPİYON MOTOR	0324 814 35 11 - 0507 952 13 68	SAĞLIK MH.ALPARSLAN TÜRKİŞ BLV. NO:106/A
MERSİN	İÇEL ANAAMUR	VEDAT GÖRMEZ	0324 816 73 86	SAĞLIK MAH. ALPARSLAN TÜRKİŞ BLV. NO:70
MERSİN	İÇEL AYDINCIK	AKINCIÖĞLU TİCARET	0324 841 30 62 - 0532 654 42 49	HÜRRİYET MAH.SİLİFİE CAD.NO:75/A
MERSİN	İÇEL BOZVAZI	SADIK KURT	0324 851 41 80 - 0535 600 34 01	SANAVİ SİT.B BLOK NO:4
MERSİN	İÇEL MERKEZ	CEVLAN MOTOR	0324 226 06 72 - 0535 854 01 12	G.M.K BULVARI ALSANCAK MAH. NO:192
MERSİN	İÇEL MUT	MUSTAFA VİLDİRİM	0324 774 15 44 - 0535 610 97 78	CUMHURİYET MH. DERE SK NO:5
MERSİN	İÇEL SİLİFKE	ÖZCAN MOTOR	0324 714 87 60 - 0532 731 54 43	GAZİ MAH. İLHAN AKGÜN CAD.NO:64/A
MERSİN	İÇEL TARSUS	HAMZA AKMAN	0324 625 84 09 - 0532 481 70 31	Ş.İŞHAK MH. 268.SK. NO:16 MAVİ BULVARI NO:18
MERSİN	AKDENİZ	AYGÜL DURANKUŞ	0324 235 75 01 - 0549 548 33 63	SİTELER MAH. SEMT 100. CAD. NO:62/A
MERSİN	AKDENİZ	ABDURRAHMAN SARAÇOĞLU	0324 232 44 01	NUSRATİVE MAH. 5005 SK. İKBAL APT. NO:5/C
MUĞLA	FETHİVE	EFE BİSİKLET - TAHER TOSUN	0537 834 91 09	AKARCA MAH. RÖNAN MENDERES BULVARI NO:297/A
MUĞLA	BODRUM	SÖNME ÇAKIRGÖLMEZ	0252 358 52 82 - 0536 556 00 48	KONACIK MAH. ATATÖRK BULVARI 4/A
MUĞLA	BODRUM	MOTOBİKE HOSPİTAL	0252 319 62 93 - 0532 502 93 85	KIBRIS ŞEHİTLERİ CD JANDARMA KAVŞAĞI N:355
MUĞLA	DALAMAN	BEKİR KÜRECCI	0252 692 49 10 - 0544 748 97 94	VENİ SAN.ST.B BL. NO:34
MUĞLA	DAIÇA	EFKAN VİGİT	0252 712 45 42 - 0533 614 38 43	VENİ SANAVİ SİTESİ F BLOK NO:6
MUĞLA	FETHİVE	AHMET ÖZCAN - NURTEN ÖZCAN	0252 614 30 15 - 0535 549 10 93	256.SOK.KARAVOLU KENARI KAYA HAMAMI VANI NO:23/B
MUĞLA	FETHİVE	MUSTAFA BOZ	0252 646 58 47 - 0537 573 88 04	ÇAMLIÇA MAH.BELEDİVE PARKI NO:3
MUĞLA	FETHİVE	ABDULLAH OKATAN	0537 324 56 38	FOÇA MAH BARIŞ MANİÇO BULVARI NO:78/A
MUĞLA	FETHİVE-KEMER	ÖMER SARIALAN	0252 656 11 84 - 0538 304 35 20	FETHİVE YOLU ÜZERİ NO:1120
MUĞLA	KÖVCEÖZ	YANKI MOTOR	0252 274 04 24 - 0536 504 22 50	SAN. SİT. 2.BLOK NO: 13
MUĞLA	MARMARIS	BULUT TİCARET	0252 413 24 32 - 0532 614 40 53	GENERAL MUSTAFA MUĞLALI CAD.NO:72
MUĞLA	MARMARIS	EĞE MOTOR	0252 412 27 67 - 0545 630 48 48	KEMERLİTİ M HAYRİ OT ESKİ DAIÇA YOLU N:104

MUĞLA	MARMARIS	ERDOĞAN KAZAZI ORTAKLIĞI	0252 412 19 13 - 0535 825 05 31	TEPE MAH.VENİVOL CAD.NO:36/3
MUĞLA	MERKEZ	MÜNİR TİCARET	0252 212 92 44 - 0553 701 33 33	ORHANİVE MAH.HIZARCILAR SK.NO:25/1
MUĞLA	MERKEZ	SUNGUN ŞEN	0252 212 43 24 - 0532 465 26 68	KUÇUK SANAYİ SİTESİ 11. BLOK NO:26
MUĞLA	MİLAS	VAVUZ MOTOR	0252 513 13 00 - 0543 443 15 15	EMEK MAH.SANAYİ SİT.2.CAD.NO:14/B
MUĞLA	ORTACA	TUNCAV KURT	0252 284 44 07 - 0535 438 88 81	ATATÜRK MAH. PETROLFİSİ VANI DALYAN
MUĞLA	ORTACA	FERİAT ER	0535 688 05 41 - 0535 688 05 41	SANAYİ SİTESİ
MUĞLA	TURGUTREİS	DEMLİZHANLAR	0252 382 33 27 - 0506 776 57 58	MEHMET HILMI CAD.NO:13/B
MUĞLA	VATAĞAN	GÜVEN MOTOR	0252 572 26 43 - 0532 223 91 79	SANAYİ SİTESİ 6. BLOK NO:8
MUĞLA	FETHİVE	AKVURTLAR BEVAZ EŞVA	0532 497 78 85	KESİKKAPI MAH. ÇARŞI CAD. NO:226/A
MUŞ	MERKEZ	KORELİ MOTOSİKLET & BİSİKLET	0436 212 34 42 - 0535 746 15 87	CUMHURİYET CAD. MERKEZ CAMİİ KARŞISI
NEVŞEHİR	AVANOS	FATİH GÜVEN MOTOR	0384 511 53 21 - 0539 856 88 96	ATATÜRK CAD. SANAYİ BÖLGESİ NO:2
NEVŞEHİR	MERKEZ	MİTHAT VURTBEOĞULU	0542 201 07 97 - 0539 235 19 42	VENİ SAN. SİT. 8.BLOK NO:35
NEVŞEHİR	MERKEZ	ALTUN MOTOR TİCARET	0384 213 49 93	ATATÜRK BULVARI NO:39
NEVŞEHİR	MERKEZ	ADNAN AV	0384 213 43 74 - 0507 482 20 67	KAPALIÇARŞI MAH. ENVERİVE SK. 100
NİĞDE	BOR	ALİ ÇETİNTAŞ	0388 311 14 58	ESKİHAMAM CIVARI
NİĞDE	MERKEZ	ÖNÜLER	0388 213 17 65 - 0544 551 02 01	ŞAHİNALI İM.EMİN ERIŞİNGİL CD.NO:23/F
NİĞDE	ULUKIŞLA	TAHSİN KARA	0543 573 41 60 - 0543 573 41 60	KEMAL PAŞA MH. SANAYİ SİTESİ
ORDU	FATSİA	AV MOTOR	0452 407 11 13 - 0537 403 17 68	KURTULUŞ MAH. SEVGİ CAD. NO:138
ORDU	MERKEZ	CUMHUR ÇELEK	0452 234 69 50 - 0532 584 97 59	VENİ MH.KARADENİZ CD.NO:7/B
ORDU	ÖNVE	ÇAĞ MOTOR	0452 333 50 55 - 0544 205 27 86	LİSELER İM. ARZUM SK. NO:18/A
ORDU	FATSİA	FATİH ÖNÜŞ	0535 618 03 66	SAKARVA MAH. SAKARVA CAD. NO:70
OSMANİYE	DÜZİÇİ	ÜMIT MOTOR	0328 876 35 04 - 0544 851 69 86	KERİMOĞLU SAN.ÇARŞISI NO:46
OSMANİYE	KADIRLI	YAKUP SARIGÖZ	0328 717 01 30 - 0538 304 19 21	CEMALPAŞA CAD. PAZAR MAH. NO:191
OSMANİYE	MERKEZ	SÜLEYMAN ÇİRKİN	0328 813 57 68 - 0542 359 16 46	RIZAİVE MAH.MUSA ŞAHİN BULVARI NO:340
OSMANİYE	MERKEZ	HÜSEVİN ÇİRKİN	0328 812 03 73	RIZAİVE MAH. S.ÇALIK CAD. NO:53/C
RİZE	ARDEŞEN	AHMET VEREBAKAN	0464 715 42 80 - 0545 233 00 53	FIRTINA MAH. ATATÜRK CAD. NO:451/B
RİZE	MERKEZ	MUSTAFA EKİŞOĞLU	0537 541 90 97	CAMİONU MAH.CUMHURİYET CAD.NO:16/B
SAKARVA	HENDEK	İSMAIL GÖZALAN	0506 886 73 82	BAŞPINAR MAH.CUMHURİYET CAD.NO:15/A
SAKARVA	MERKEZ	ENTRAV MOTOR	0264 281 88 00 - 0532 265 88 51	PABUÇÇULAR MH.PABUÇÇULAR CD. NO:48
SAKARVA	MERKEZ	VAZGAN MOTOR	0264 276 44 67 - 0542 257 64 42	MALTEPE MAH. ORHANGAZİ CD.NO:30/A
SAKARVA	PAMUKOVA	AZAKLI TİCARET	0264 551 54 70 - 0541 438 36 86	VENİCE FATİH PAMUKOVA
SAKARVA	SAPAŒCA	İSHAK ÖZTÜRK	0264 582 73 43 - 0542 692 39 82	ÇAY İÇİ MAH.KAVACAN CAD.NO:38
SAMSUN	CANIK	NAZİMİYE VİLDİZLİ	0544 416 15 87	GAZİŞEHİR MESUT 1 CAD NO :18
SAMSUN	VEZİRKÖPRÜ	ALİ GÜNEL	0545 776 01 82	VENİ MAH. 235 SOK. NO:11
SAMSUN	BAFRA	GOÇLU TİCARET - HÜSEVİN PEHLİVAN	03623 543 14 62	GAZİPAŞA MH. TÖRKOCAĞI CD. NO:52
ŞANLIURFA	SİVEREK	FIRAT MOTOR	0545 765 92 69 - 0545 765 92 69	HASAN ÇELEBİ CUMHURİYET NO: 130
ŞANLIURFA	MERKEZ	KEMAL VEHİM	0414 215 42 76 - 0532 788 67 33	SANAYİ SİTESİ HARRAN CAD.NO:16
ŞANLIURFA	VİRANŞEHİR	İBRAHİM HALİL ÖLÇER	0414 511 82 79 - 0532 571 72 96	Ş.PINAR İM.ŞEHİT VZ6.L.K.ÖĞLU C.KURT APT. NO:12/A

ŞANLIURFA	MERKEZ	VEDAT TOPTAN	0414 315 25 19 - 0532 674 10 15	KADIOĞLU DEMOKRASİ CAD.NO:37/B
SINOP	DURABAN	ARDA MOTOR	0545 393 65 20 - 0545 393 65 20	MERKEZ MAH.CUMHURİYET CAD.NO:61
SINOP	TÜRKELİ	SERKAN ARGÖL	0368 671 31 10 - 0544 281 50 71	OTOGAR KARŞISI NO: 6
SINOP	MERKEZ	TALIH KOZANOĞLU	0542 416 24 47	CAMİKEBİR MAH.TUZCULAR CAD.NO:34
SINOP	TÜRKELİ	MEHMET ÖZKAN	0545 663 60 10	TÖMERKAN MAH. MUSABEV CAD. 78/A
SINOP	BOYBABA	ADNAN DİLEK	0545 430 79 22	CAMİKEBİR MAH. SEMT BAHLACI SOK. NO:15-1
ŞIRNAK	CIZRE	MESUT OTO	0542 493 59 44 - 0542 493 59 44	NUSAVBİN YOLU İPEKVOI CAMİ VANI NO: 73
ŞIRNAK	İDİL	MESUT ÇAMTRAV	0486 551 32 52 - 0542 550 99 46	HÜKÜMET CAD.POLİS LOJMANI VANI
ŞIRNAK	MERKEZ	ALİ BİLİR	0486 216 50 43 - 0544 431 07 27	VENİ MAH.CIZRE CD.NO:16
SIVAS		SADETTİN KAVAKLIOĞLU	0532 492 79 58	SULARBAŞI MAH.İMAM HATİP SOK.NO:19/B
SIVAS	MERKEZ	YILDIRIM MOTOR	0346 223 28 58 - 0543 823 90 01	DEMİRCİLER ARZU MAH. 35. SOK NO :6 ESKİ SANAYİ SİTESİ
SIVAS	SUŞEHİRİ	YÜCEL VEŞİVURAT	0346 311 24 15 - 0535 952 82 76	SANAYİ SİTESİ K BLOK NO:6
SIVAS	GÖRÜN	LEVER MOTOR LTD.ŞTİ	0346 715 17 17	PINARÖNÜ MAH. ATATÜRK BULVARI NO:192/A
TEKİRDAĞ	ÇERKEZKÖY	PAŞA BİSİKLET	0538 313 15 52	GAZİ MUSTAFA KEMAL PAŞA MAH.KOSOVALI SK. NO:34
TEKİRDAĞ	ÇORLU	AVRUPA MOTOR	0282 654 50 51 - 0542 643 14 53	ESKİ SAN SİT.4.SOK NO:15/B
TEKİRDAĞ	HAVRABOLU	İSMAIL BİLEK	0282 315 68 03 - 0536 339 99 79	ILVAS MH.UZUNKÖPRÜ CD.NO:1/A
TEKİRDAĞ	HAVRABOLU	KEMAL GÖNAL	0282 315 18 21 - 0535 515 52 49	
TEKİRDAĞ	İMALKARA	EFSADE MOTOR	0542 829 11 80 - 0542 829 11 80	GAZİBEY MAH. KAHRAMAN SOK. NO:23/A
TEKİRDAĞ	MERKEZ	EFOR GARAJ	0282 282 43 97 - 0532 220 87 11	ALTINOVA MAH.İSMET İNÖNÜ BULVARI NO:35/1
TEKİRDAĞ	MERKEZ	MARMARA MARİN	0282 261 26 74 - 0532 443 78 53	100. VIL SANAYİ SİTESİ TAMIRCI SOK. NO:25/77
TEKİRDAĞ	MERKEZ	HÜSNÜ TEKİN	0282 262 88 88 - 0536 700 59 59	ERTUĞRUL MH. ATATÜRK BULV. NO:44/E
TEKİRDAĞ		START MOTOR	0282 260 29 29 - 0538 552 56 90	VÜZVİL MAH SERDAR SK.NO:14
TEKİRDAĞ	SARAY	SELÇUK ŞUMULU	0282 768 60 70 - 0535 571 98 65	PAZARCIK MAH.İSTANBUL CAD.NO:143
TEKİRDAĞ	ŞARKÖY	HASAN ÇESUR	0282 518 26 62 - 0544 383 95 83	İSTİKLAL MAH.BAYSALLAR SOK.
TEKİRDAĞ	ŞARKÖY	İSMAL SUBAŞI	0282 518 76 87 - 0543 964 05 17	CUMHURİYET MAH.ALTAN SOK. NO:10
TEKİRDAĞ	MARMARAREĞLİSİ	ABDULLAH SOĞUR	0539 726 01 00	BAHÇELİEVLER MAH.ZAFER APARTMANI NO:1
TOKAT	ERBAA	KARATAŞ MOTOR	0356 715 87 08 - 0544 274 44 95	G.O.PAŞA MH.DOĞU BULV.NO:48/A
TOKAT	ERBAA	UĞUR RAFFALI	0543 428 76 16	GAZİOSMANPAŞA MAH. HÜKÜMET CADDESİ 32/ 1
TOKAT	MERKEZ	ŞEVDA İMER-ARZU BİSİKLET	0356 214 71 99 - 0532 255 94 21	VENİVURAT MAH.İHMET TOMRUK CAD.NO:1
TOKAT	MERKEZ	TURAN TARAKÇIOĞLU	0542 841 78 52 - 0546 592 12 29	KARŞIVAKA KÖPRÜBAŞI I ÇIKMAZI NO:5
TOKAT	NIHAR	ÖMER ACAR	0534 019 90 56 - 0534 019 90 56	BAĞLAR MH TERMINAL KARŞISI N:15
TOKAT	PAZAR	SALİH ULUBAVRAM	0356 261 22 52 - 0536 832 73 21	SİNANPAŞA MH.HAMAM ARALIĞI SOK. NO:17
TOKAT	TURHAL	ŞAHİN RAÇÇA	0356 276 45 06	YAVUZ SELİM MAH.UYGUR SK.NO:19
TOKAT	ZİLE	ÖZKILIÇI MOTOR	0356 317 75 31 - 0544 417 88 13	DUTLUPINAR MAH.FENERCİ SOK.NO:1
UŞAK	MERKEZ	METİN MOTORBİSİKLET	0276 227 80 23 - 0535 662 70 33	BOZKURT MH.DERICİ SK.NO:40
UŞAK	MERKEZ	COŞKUN AKKAYA	0276 215 61 57 - 0533 458 40 30	KÖME MAH.DERICİ SK. NO:44
UŞAK	MERKEZ	DOST MOTOR TIC. - H.ALI DOST	0276 212 15 46 - 0545 262 65 44	ÖZDEMİR M. I EVLÜL C. N:4/B
UŞAK	SIVASLI	KÖZKULUR TİCARET	0276 618 10 44 - 0532 635 87 04	GÖLBAHÇE MAH.GAZİ BULVARI NO:110

UŞAK	ULUBEV	MUZAFFER AVDOĞDU	0276 716 24 95 - 0543 432 98 98	VENİSANAVİ SİT.H. BLOK NO:15
UŞAK	EŞME	EMİN BALIKIR	0536 375 31 77	ÜÇ EVLÜL MAH.VENİ SANAVİ SİTESİ NO:5
VAN	MERKEZ	ARIF KALE-KALE MOTOR	0532 722 16 13 - 0432 999 16 96	BAHÇIVAN MAH. TÜRKÖĞLU SOK 1.NOLU GÖNÜLTAŞ APT ALTI NO:25
VAN	İPEKYOĞLU	DEMİRHAN MOTOR	0432 216 22 10	CUMHURİYET MAH. IŞIK 2.SOK NO:11
VALOVA	MERKEZ	VOĞURTCUOĞLU TIC.	0226 812 75 45	İSTANBUL CAD.NO:138
VALOVA	MERKEZ	KARDEŞLER MOTOSİKLET TİCARET	0226 812 26 32	FEVZİ ÇAKMAK MAH. CUMHURİYET CAD. 16-23
VALOVA	MERKEZ	ÇAVUŞOĞLU MOTOR	0226 813 62 25	SÜLEYMANBEV MH. SIVARI SK. NO: 136/D
VOZGAT	VERKÖV	MUSTAFA TUZ	0354 516 41 58 - 0532 205 65 47	VENİ MAH.VATAN CAD.NO:5
VOZGAT	VERKÖV	ÖMER ÇİFTÇİ	0541 516 91 15	HÖVÜK MAH. BEKİR BOZDAĞ BULV. NO:1/1

Güncel Servis Listesine Ulaşmak için www.yukimotor.com.tr adresimizi ziyaret ediniz.

MODEL	TIREX 125	COMMANDER 125	FX125 THUNDER	YK200A-7 TAYFUN-3
Motor Gücü	Tek Silindir 4 Zamanlı, Hava Soğ.	Tek Silindir 4 Zamanlı, Hava Soğ.	Tek Silindir 4 Zamanlı, Hava Soğ.	Tek Silindir 4 Zamanlı, Hava Soğ.
Silindir Hacmi (cm ³)	125cc	125cc	125cc	150cc
Silindir Çapı ve Strok (mm)	8.0:1	8.0:1	8.0:1	57.4x57.8
Silindir Sıkıştırma Oranı				10±0.1:1
Max. Tork				8.5N.m/6000r/min
Max. Güç	6.7HP/8000r/min	6.7HP/8000r/min	6.7HP/8000r/min	8.44Hp/7500rpm
Max. Hız (km/h)	70 km/h (44MPH)	70 km/h (44MPH)	70 km/h (44MPH)	60 km/h
Rölanti	1500±100 min	1500±100 min	1500±100 min	1500±100 min
Şanzıman	Otomatik + R Vites Offroad	Yarı Otomatik R Vites Offroad	Yarı Otomatik R Vites Offroad	Otomatik R Vites Onroad
Çalıştırma Metodu	Elden Marşlı	Elden Marşlı	Elden Marşlı	Elden Marşlı
Soğutma Tipi	Hava Soğutmalı	Hava Soğutmalı	Hava Soğutmalı	Hava Soğutmalı
Yağlama Tipi	Yağ Pompası	Yağ Pompası	Yağ Pompası	Yağ Pompası
Ateşleme Tipi	CDI	CDI	CDI	CDI
Debriyaj Tipi	Islak Tip Çoklu Plaka	Islak Tip Çoklu Plaka	Islak Tip Çoklu Plaka	Islak Tip Çoklu Plaka
Frenleme Metodu (Ön/Arka)	El ile	El ile	El ile	El / Ayak ile
Lastik (Ön/Arka)	19*7.00-8/18*9.50-8	19x7-8, 20x7-8	19x7-8, 20x7-8	21X7X10 (20X10X10)
Yakıt Tankı Kapasitesi (L)	2.5 Litre	2.5 Litre	2.5 Litre	6.6 Litre
Max Yükleme Kapasitesi (Kg)	104 kg(228.8 lbs)	104 kg(228.8 lbs)	104 kg(228.8 lbs)	170 Kg
Boyutlar U-G-Y (mm)	1530X950X940MM	1520 x940 x 960mm	1520 x940 x 960mm	1680x990x1080
Dinçil Mesafesi (mm)				1220
Fren Tipi.(Ön/Arka)	Kampana (Disk)	Kampana (Disk)	Kampana (Disk)	Kampana (Disk)
Ağırlık (Kg)	90 Kg (Yüksüz)	90 Kg (Yüksüz)	90 Kg (Yüksüz)	165 Kg (Yüksüz)

MODEL	THOR UTV 400	THOR UTV 250	YK250-T3 TRACT	J-MAL JUMBO 700	J-MAL JUMBO 1000
Motor Gücü	Tek Silindir 4 Zamanlı	Tek Silindir 4 Zamanlı	TekSilindir,Dörtzamanlı,Hava Soğ.	Tek Silindir 4 Zamanlı	4 zam.2 sil., sıvı soğ., 4 zam. SOHC
Silindir Hacmi (cm ³)	400CC	250CC	176 cc	675cc	818cc
Silindir Çapı ve Strok (mm)			62.00 × 58.40 mm	91.00 × 61.50	92x61,5mm
Silindir Sıkıştırma Oranı	10.5:1	10.3:1	9.2:1	9.5 : 1	9.5 : 1
Max. Tork	28nm/5700rpm	28nm/5700rpm	13Nm/5500rpm	55,7Nm/5000rpm	83,1Nm/5500rpm
Max. Güç	20.37Hp/7000rpm	10.5kw(7500r/min)14.5HP	12.33Hp/7000rpm	40.20Hp/5250rpm	65.66Hp/5500rpm
Max. Hız (km/h)	75 km/h	65 km/h			2WD,4WD,Diferansiyel,Kilit/Shiftdrive
Rölanti	1500±100 min	1500±100 min	1500±100 min	1500±100 min	1500±100 min
Şanzıman	OtomatikGeriVites(LWVites)(Şaftlı)	Otomatik Geri Vites F-N-R	Otomatik + R Vites	Oto.RVites(LWVites)4X4(4Bağ.Sal.)	Oto.RVites(LWVites)4X4(4Bağ.Sal.)
Çalıştırma Metodu	Elektrik/ Elden Marşlı	Elektrik/ Elden Marşlı	Elektrik/ Elden Marşlı	Elektrik/ Elden Marşlı	Elektrik/ Elden Marşlı
Soğutma Tipi	Su Soğutma	Yağ Soğutma	Hava Soğutma	Su Soğutma	Su Soğutma
Yağlama Tipi	Yağ Pompası	Yağ Pompası	Yağ Pompası	Yağ Pompası	Yağ Pompası
Ateşleme Tipi	D.C.D.I	D.C.D.I	CDI	NGK DCPR7E (EFI)	NGK DCPR7E (EFI)
Debriyaj Tipi	Islak Tip Çoklu Plaka	Islak Tip Çoklu Plaka	Islak Tip Çoklu Plaka	Islak Tip Çoklu Plaka	Islak Tip Çoklu Plaka
Frenleme Metodu (Ön/Arka)	Ayak İle	Ayak İle	El İle	El / Ayak İle	El / Ayak İle
Lastik (Ön/Arka)	25x8-12 / 25x10-12	25x8-12 / 25x10-12	22x7-10X22x10-10	25*9-12"(25*10-12")	14"/AT26x8-14/14" / AT26x10-14
Yakıt Tankı Kapasitesi (L)	11 Litre	11 Litre	11 Litre	24 Litre	21L±5%
Max Yükleme Kapasitesi (Kg)	350 Kg	350 Kg	155 kg	250 Kg	250 Kg
Boyutlar U-G-Y (mm)	2700x1450x1700mm	2630x1350x1660mm	1900 x 1050 x 1120	2700X1360X1840	2315x1230x1405
Dinamik Mesafesi (mm)	1980	1980	1160	1310	1482
Fren Tipi (Ön/Arka)	Çift Disk / Çift Disk	Çift Disk / Çift Disk	Çift Disk / Disk	Çift Disk / Disk	Çift Disk / Disk
Ağırlık (Kg)	300 Kg (Yüksüz)	300 Kg (Yüksüz)	218 kg (Yüksüz)	320 Kg (Yüksüz)	385 Kg (Yüksüz)

Sayın Tüketici,
İmalatçı ve/veya distribütör, satın almış olduğunuz araçları aşağıdaki koşullar dahilinde garanti eder.

1-GARANTİ KAPSAMI

- . Garanti süresi, Garanti Belgesinde yazılı bulunan teslim tarihinden itibaren başlar ve 2 yıldır.
- . Garanti Mamulün bütün parçaları dahil olmak üzere fabrikasyon ve işçilik hatalarına karşı imalat, montaj ve malzeme hataları yüzünden çıkabilecek arızaların giderilmesi, tamiri mümkün olmayan parçaların değiştirilmesi veya tamir edildiğinde tekrar kullanılabilir olan parçaların onarılıp tekrar kullanılmasını kapsar.
- . Garanti, yetkili servis tarafından parçaların tamiri veya değiştirilmesi ve garanti kapsamında ortaya çıkan soruna bağlı olarak yapılan işçilik ücretini de kapsar.

2-GARANTİ SÜRESİ:

Garanti süresi ürünün teslim tarihinden itibaren başlar. Garanti süresi 6502 sayılı Kanun kapsamına giren tüketiciler için 2 yıl veya 30.000 km (hangisi önce dolarsa) dır. Garanti süresi içerisinde değiştirilen mamullerde garanti süresi, satın alınan malın kalan garanti süresi ile sınırlıdır.

- Mamulün arızalanması sonucunda bakım, onarım ve değiştirme için tamirde geçen süre garanti süresine eklenecektir. azami tamir süresini 45 işgünüdür. Bu süre, servis istasyonuna ve değiştirilmesi için üretici/distribütör firmaya yapılan başvuru tarihinde başlar. Ancak, tamir edildiği bildirildiği ve/veya teslim alacağı tarih önceden bildirildiği halde teslim alınmayan ürünler için tamirden sonra serviste geçen süre garanti süresine eklenmeyecektir. İmalatçının/distribütörün/servis istasyonunun kusurundan kaynaklanmayan nedenlerle ve/veya deprem, sel, yangın vb. mücbir sebeplerle tamir süresinin 45 iş günü üzerine çıkması durumunda tüketici, işbu gecikme nedeniyle herhangi bir hak talep etmeyecek, herhangi bir maddi manevi zararını tazmini talebinde bulunmayacaktır.
- Mamulümüzün garanti süresi içerisinde, gerek malzeme, gerekse imalat ve montaj hatalarından dolayı arızalanması sonucu ilgili servis istasyonlarımızda bakım, onarım ve işçilik masrafı ve parça bedeli alınmaksızın ücretsiz olarak yapılacaktır.
- Satışa arz edilen mamullerimizin garanti süresi içerisinde arızalanıp, onarımı mümkün olmaması halinde servis istasyonlarımızca verilecek rapor doğrultusunda değiştirme işlemi yapılabilecektir.
- Garanti süresinin devam edebilmesi için, ücretsiz ve ücretli periyodik bakımların yetkili servislerle yaptırılması ve ilgili yerlerin kaşelenip, imzalanması gerekir. Ayrıca, garanti süresinin devam edebilmesi için kullanıcı, parça değişimlerinde mutlaka Yuki Motorlu Araçlar İmal ve Satış A.Ş. Yetkili Yedek Parça Bayi ve/veya Yetkili servislerinden temin edeceği orijinal yedek parçaları kullanmak zorundadır. Garanti süresi içerisinde parça değişimlerinde Yuki Motorlu Araçlar İmal ve Satış A.Ş. Yetkili Yedek Parça Bayi ve/veya yetkili servisten temin edilecek orijinal parçalarla yapılmayan parça değişimleri ürünün garanti kapsamı dışına çıkmasına sebep olur.
- Garanti süresi içinde arızalanması halinde araç sahibi yetkili servise Garanti Belgesi ve Bakım Kartı ile başvurmalıdır. Garanti Belgesi ve Bakım Kartı olmaksızın yapılan başvurularda ürün, garanti kapsamı dışında tutulacaktır.
- Garanti uygulaması yalnızca imalatçı /distribütör firmanın yetkili servis istasyonlarında yaptırılması halinde geçerlidir.

3- 14.06.2003 tarih ve 25138 sayılı Resmî Gazete de yayınlanan Garanti Belgesi Uygulama Esaslarına Dair Yönetmelik yükümlülüklerimizi yerine getirmediğimiz takdirde ise durum Güm-rük ve Ticaret Bakanlığı Tüketicinin Korunması ve Piyasa Gözetimi Genel Müdürlüğü'ne müracaat etmesi gerekmektedir.

- 4- Tüketiciler, bakım ve onarım ile ilgili servis istasyonları ile aralarında meydana gelen anlaşmazlık durumlarını, servis istasyonlarının ilgili olduğu imalatçı/ithalatçı kuruluşlara mektup veya telefonla bildirmek durumundadırlar. İşbu bildirim yapılmaması durumunda Kullanıcı, imalatçıdan/distribütörden herhangi bir tazminat talebinde bulunamaz, hak iddia edemez. (Bildirimin telefonla da yapılabileceği hüküm altına alınmışsa da, takdir size ait olmakla, yalnızca yazılı olarak ve Noter kanalı ile, anlaşmazlığın ortaya çıkmasından itibaren 3 (üç) gün içerisinde yapılmasının daha sağlıklı olacağı kanaatindeyiz.)
- 5- Tüketicinin mağdur olması durumunda Gümrük ve Ticaret Bakanlığı Tüketicinin Korunması ve Piyasa Gözetimi Genel Müdürlüğü'ne müracaat etmesi gerekmektedir.

GARANTİ KAPSAMI DIŞINDA KALAN UYGULAMALAR:

a-) Ücretli bakımda yapılması gereken işler:

Kontrol sıkma, motor ayarı, ayar yapma, temizleme vb. işlemler garanti kapsamı dışında ücreti mukabilinde yapılacaktır.

b-) Ücretli bakımda değiştirilebilecek parçalar:

Buji, yağ ve hava filtreleri, kondenserler, sigortalar, fren ve debriyaj balataları, ampuller, tahrik kayışı ve tüm kumanda telleri, kablolar, rulmanlar, gibi zamanla aşınması doğal olan parçalar ücreti mukabil yapılacak/giderilecek /değiştirilecektir.

c-) Zaman kaybı, zarar, ziyan, gelir kaybı, aracın arızalı yerden alınıp başka bir araç ile götürülmesi gibi ortaya çıkan zararlar da garanti kapsamı dışındadır.

6- AŞAĞIDAKİ DURUMLARDA MAMÜL GARANTİ KAPSAMI DIŞINDADIR

a) Orijinal olmayan yedek parçaların kullanılması veya kullanma kılavuzunda tavsiye edilen nitelikte yağların dışında başka yağların kullanılması sonucu ortaya çıkan arızalar.

b) Aracın amaca uygun olmayan şekilde kötü kullanılması ve bu kötü kullanımdan dolayı meydana gelen arızalar.

c) Araca istiap haddinin üzerinde aşırı yük konulması.

d) Distribütör / Üretici firma ve yetkili kuruluşlardan yazılı izin alınmadan araç üzerinde değişiklik yapılması.

e) Aracın spor müsabakalarında kullanılması.

f) Aracın arızalanması durumunda kullanıcı tarafından veya yetkili olmayan tamirciler tarafından sökülmesi ve tamir edilmesi.

g) Ücretli periyodik bakımlardan herhangi birisinin yetkili servislerde ve zamanında (bakım kartında belirtilen km'lerde) yaptırılmaması.

h) Kullanma kılavuzunda belirtilen önerilere aykırı kullanım sebebi ile oluşacak arızalar.

ı) İmalatçı / ithalatçının kontrolü dışındaki faktörler ile oluşan hasarlar;

- Hırsızlık, ayaklanma, yangın, çarpışma v.b. kazalar

- Asit yağmuru, çevreden kaynaklanan yüzey korozyonu, paslanmalar

(kimyevi maddeler ağaç öz suyu v.b.)

- Dolu, fırtına, sel, şimşek ve diğer tabii afetler

- Kozmetik şartlar, boyadaki çizikler.

7- Garanti süresi içerisinde arızaların garanti kapsamında giderilmesi için garanti belgesi ve kullanım bakım el kitabı ile birlikte yetkili servis istasyonlarımıza başvuru

malıdır.

ARAÇ TESLİMATI

Yuki Motorlu Araçlar İmal ve Satış A.Ş. araçları imal ederken/ettirirken bir dizi kalite kontrolüne tabi tuttuğu gibi, bayiiinizden de aracınızı teslim ederken kapsamlı bir test yapmasını istemektedir.

1. Aracınızı size tam olarak tanıtacak ve aracınızı test etmenizi sağlayacak
2. Garanti belgesindeki ilgili kaynakları, araç sahibi ve araçla ilgili bilgileri anlatacak
3. Araç kullanma kılavuzunu verecek, bakım ve servis hizmetlerini anlatacak.

ARAÇ SAHİBİNİN SORUMLULUKLARI

Araç sahibi, "Garanti Belgesi" ve "Kullanma ve Bakım El Kitabı"nda belirtilen açıklamalara uygun hareket ederek aracın periyodik bakımlarının düzenli yapılmasından sorumludur. Her bakım kontrolünden sonra, gerekli imza, tarih, kilometre kayıtlarının yapılıp, servis kaşesinin vurulduğundan emin olunmalıdır. Böylece bu işlem araç bakımının yapıldığını belgelemiş olacaktır. Eğer kareajlarda çizik, çentik gibi hasar tespit ettiyseniz bunları hemen teslim anında bayiye bildirin ve o halde aracı teslim almayınız. Ayrıca araç sahibi, parça değişimlerinde mutlaka Yuki Motorlu Araçlar İmal ve Satış A.Ş. Yetkili Parça Bayi veya Yetkili Servislerinden temin edeceği orijinal parçaları kullanmak zorundadır. İşbu madde hükmüne uymayan araç sahibine ait ürün, garanti süresi dolmamış olsa dahi garanti kapsamı dışında kalacaktır.

GARANTİ KAYIT BELGESİ

YUKİ MOTORLU ARAÇLAR İMAL VE SATIŞ A.Ş.

SATIŞ TARİHİ :...../...../.....

YUKİ MOTORLU ARAÇLAR İMAL VE SATIŞ A.Ş. Yetkili bayisinin, bana satmış olduğu aracın garanti belgesini, kullanma ve bakım el kitabını okuyarak aldığım ve araç sahibinin sorumluluklarını kitapçıkta yazıldığı gibi ve aşağıdaki şartlar dahilinde kabul ettiğimi tasdik ederim.

1.Garanti şartlarını ve müddetini, 2 yıl veya 30.000 km (hangisi önce dolarsa)dır.

2.Periyodik bakım yapmanın önemini, periyodik bakımlardan herhangi birisinin yapılmaması durumunda garantiden faydalanamayacağımı,

3.Yaptığım muayene neticesi teslim öncesi kontrolden geçen aracın herhangi bir eksiği bulunmadığını kabul ederim.

ARACI SATIN ALANIN;

Adı Soyadı:.....

Adres :.....

Tel :.....

Araç sahibinin İmzası

PERİYODİK BAKIM TABLOSU

ŞAŞI NO: _____

500 KM 2. AY	1500 KM 4. AY	3000 KM 6. AY	4500 KM 8. AY	6000 KM 10. AY	7500 KM 12. AY	9000 KM 14. AY	10500 KM 16. AY
KAŞE	ÜCRETLİ KAŞE	ÜCRETLİ KAŞE	ÜCRETLİ KAŞE	ÜCRETLİ KAŞE	ÜCRETLİ KAŞE	ÜCRETLİ KAŞE	ÜCRETLİ KAŞE
TARİH: _____ KM : _____	TARİH: _____ KM : _____	TARİH: _____ KM : _____	TARİH: _____ KM : _____	TARİH: _____ KM : _____	TARİH: _____ KM : _____	TARİH: _____ KM : _____	TARİH: _____ KM : _____
12000 KM 18. AY	13500 KM 20. AY	15000 KM 22. AY	16500 KM 24. AY	18000 KM 26. AY	19500 KM 28. AY	21500 KM 30. AY	23000 KM 32. AY
ÜCRETLİ KAŞE	ÜCRETLİ KAŞE	ÜCRETLİ KAŞE	ÜCRETLİ KAŞE	ÜCRETLİ KAŞE	ÜCRETLİ KAŞE	ÜCRETLİ KAŞE	ÜCRETLİ KAŞE
TARİH: _____ KM : _____	TARİH: _____ KM : _____	TARİH: _____ KM : _____	TARİH: _____ KM : _____	TARİH: _____ KM : _____	TARİH: _____ KM : _____	TARİH: _____ KM : _____	TARİH: _____ KM : _____

24500 KM 34. AY	26000 KM 36. AY	27500 KM 38. AY	29000 KM 40. AY	30000 KM 41. AY
ÜCRETLİ KAŞE	ÜCRETLİ KAŞE	ÜCRETLİ KAŞE	ÜCRETLİ KAŞE	ÜCRETLİ KAŞE
TARİH: _____ KM : _____	TARİH: _____ KM : _____	TARİH: _____ KM : _____	TARİH: _____ KM : _____	TARİH: _____ KM : _____

yuki[®]
motor

Önemli Bilgilendirme

- * Yapılan periyodik bakım km ve tarihlerinin servisiniz tarafından yazılmasını sağlayınız
- Bayi kaşe ve satış tarihi belirtilmeyen garanti bakım kartı geçersizdir.**
- * Kilometre saati bulunmayan ürünlerimizde periyodik bakım için tabloda verilen ay kısıtı geçerli olacaktır.

KM SAATI DEĞİŞİMİ:	TARİH: _____ KM : _____	TARİH: _____ KM : _____	TARİH: _____ KM : _____	TARİH: _____ KM : _____	TARİH: _____ KM : _____	TARİH: _____ KM : _____
---------------------------	----------------------------	----------------------------	----------------------------	----------------------------	----------------------------	----------------------------

MOTOSİKLET SAHİBİNİN**MOTOSİKLETİN**

ADI VE SOYADI :

MOTOR NO:

ADRESİ :

ŞASI NO :

TELEFONU:

TİP / MODEL YILI:

* garantinizin devam edebilmesi için lütfen garanti şartlarına uyunuz ve bakım işlemlerini yetkili servise kazeletiniz.

PLAKASI :

YAPILAN GARANTİLİ ONARIMLAR

TARİH	RAPOR NO	TARİH	RAPOR NO	TARİH	RAPOR NO	TARİH	RAPOR NO
/ /		/ /		/ /		/ /	
/ /		/ /		/ /		/ /	
/ /		/ /		/ /		/ /	

* yapılan her garantili onarım "İŞ EMRİ" rapor numarası bu bölüme işlenecektir.

YETKİLİ SATICI	MONTAJ YAPAN YETKİLİ SERVİS	
ÜNVAN :	ÜNVAN :	
ADRES :	ADRES :	
TELEFON:	TELEFON:	
KAŞE İMZA	KAŞE İMZA	

Ürün teslimatında son kontrol ve ürün sahibi bilgilendirmelerinin yapılması zorunludur !**Teslimat Öncesi yapılması Gereken Kontroller ;**

- | | | |
|----|--|--------------------------|
| 1 | Elektik devresinde kısa devre yok | <input type="checkbox"/> |
| 2 | Araç nakliye hasarı yok | <input type="checkbox"/> |
| 3 | Akü şarjı yapıldı / tamam | <input type="checkbox"/> |
| 4 | Jant/Teker hareketleri normal, balans yok | <input type="checkbox"/> |
| 5 | Şasi Motor no kontrol edildi | <input type="checkbox"/> |
| 6 | Motor yağ seviyesi normal | <input type="checkbox"/> |
| 7 | Lastik hava basınçları normal | <input type="checkbox"/> |
| 8 | Motor tespit civataları sıkılmış | <input type="checkbox"/> |
| 9 | Gaz teli ayarı normal | <input type="checkbox"/> |
| 10 | Karbüratör/Gaz Kelebek Gövd. Civataları sıkılmış | <input type="checkbox"/> |
| 11 | Motor çalışması normal | <input type="checkbox"/> |
| 12 | Yatak ve diğli sesi/üfütüsü yok | <input type="checkbox"/> |
| 13 | Far kumandaları normal | <input type="checkbox"/> |

- | | | |
|----|---------------------------------------|--------------------------|
| 14 | Far, park aydınlatmaları tamam | <input type="checkbox"/> |
| 15 | Arka aydınlatma, stop lambaları tamam | <input type="checkbox"/> |
| 16 | Yakıt göstergesi çalışıyor | <input type="checkbox"/> |
| 17 | Yağ uyarı lambası uygun | <input type="checkbox"/> |
| 18 | Sinyaller (Flaşörler) çalışıyor | <input type="checkbox"/> |
| 19 | Kumanda düğmeleri çalışıyor | <input type="checkbox"/> |
| 20 | Marş düğmesi çalışıyor | <input type="checkbox"/> |

YOL TESTİ

- | | | |
|----|----------------------------------|--------------------------|
| 21 | Araç çekijli iyi | <input type="checkbox"/> |
| 22 | Gidışte balans, çekme yok | <input type="checkbox"/> |
| 23 | Fren kontrolleri yapıldı | <input type="checkbox"/> |
| 24 | Sarsıntı ve titreşim normal | <input type="checkbox"/> |
| 25 | Hız/Devir göstergeleri çalışıyor | <input type="checkbox"/> |

Son Kullanıcıya Anlatılması Gerekenler ;

- | | | |
|---|--|--------------------------|
| A | Motosiklet sahibine motorun nasıl çalıştırılacağı anlatıldı | <input type="checkbox"/> |
| B | Motosiklet sahibine kullanılacak yakıt tipi bilgilendirmesi yapıldı mı? | <input type="checkbox"/> |
| C | Motosiklet sahibine garanti bilgilendirmesi ve yapması gerekenler anlatıldı mı? | <input type="checkbox"/> |
| D | Motosiklet sahibine rodaj (1.000km) süresinde üst devirlerde ürünü zorlamaması gerektiği anlatıldı mı? | <input type="checkbox"/> |
| E | Motosiklet bakım km'si gelmese bile 6 ayda bir motor yapının değişmesi gerektiği anlatıldı mı? | <input type="checkbox"/> |
| F | Her 1.000kmde motor yağının kontrol edilmesi gerektiği anlatıldı mı? | <input type="checkbox"/> |
| G | Motosiklet sahibine kullanma kılavuzu içeriği ve kılavuzu okuması gerektiği anlatıldı mı? | <input type="checkbox"/> |

ARAÇ SAHİBİ

Adı Soyadı :

Tel :

İmza :

yuki[®]
motor