

yuki[®]
motor

SCOOTER GRUBU

Genel Kullanım ve Bakım Klavuzu



SAYIN MÜŞTERİMİZ

Mükemmelliğin markası YUKİ MOTOR'a hoş geldiniz, YUKİ MOTOR'u tercih ettiğiniz için teşekkür ederiz. Motosikletinizi her türlü trafik şartlarında güvenle kullanmak ve performansından tam anlamıyla faydalanmak artık sizinle birlikte, Kullanım ve Bakım El Kitabı bunun için gerekli tüm teknik, bakım ve uyarı bilgilerini sunmaktadır. Motosikletinizi kullanmadan önce Kullanım ve Bakım El kitabının tamamını okuyunuz.

Kullanım ve Bakım El Kitabı içerisinde yer alan Uyarı, Dikkat ve Not bilgileri siz ve motosikletiniz için önem arz eden hususları içermektedir ve mutlaka uymanız gerektiğini unutmayınız.

Bakım, kontrol ve tamirat gerektiren durumlarda motosikletinizi, en sağlıklı servis hizmeti için YUKİ MOTOR Yetkili Servislerine götürünüz.

Bakım Sorumluluğu; motosikletinizin bakım gereklilikleri, Kullanım ve Bakım El Kitabı içerisinde verilmiştir. Motosiklet sahibi olarak imalatçı/ithalatı firma tarafından belirtilen bakım periyot ve işlemlerinin yaptırılması sorumluluğu size aittir. Kullanım ve Bakım El Kitabı içerisinde yer alan bilgiler, ayın tarihi itibarı ile mevcut, teknik bilgi, resim, fotoğraf ve özellikleri kapsamaktadır, yenileştirme ve değişikliklerden dolayı, Kullanım ve Bakım El Kitabında bazı farklılıklar olabilir. YUKİ MOTOR herhangi bir bilgilendirmede bulunmadan ürün üzerinde değişiklik yapma hakkını saklı tutar.

Güvenlik sembolleri ve notları
Lütfen aşağıdakilere dikkat edin:



Kaza, yaralanma ve / veya ölüm riskine karşı önleyici tedbirler.



Araç bir katalizörle donatılmıştır, bu egzoz sisteminde aşırı yüksek sıcaklıklara neden olur (yanma riski)



Araça zarar vermektan kaçınmak için önemli talimatlar ve ihtiyatı kurallar. Uygulanması garantinin geçersiz olmasına neden olabilir.



Denetim ayarlamaları ve servis faaliyetlerinin daha iyi idare edilmesi için özel talimatlar.

GÜVENLİ SÜRÜŞ İÇİN

Motosikletinizi kullanılırken öncelikle güvenlik düşünölmelidir. Sürüş öncesi bakım ve güvenlikle ilgili kontrolleri tam anlamıyla yapmadan, aracınızı kullanmaya başlamayınız.

GÜVENLİ SÜRÜŞ KURALLARI

1. Olası bir kaza ve aracınızın parçalarında herhangi bir hasara sebebiyet vermemek için sürüş öncesi kontrol mutlaka yapılmalıdır.
2. Aracınızı kullanmak için ehliyetiniz olması gerekmektedir. Bunun yanında aracınızı kullanmadan önce yeterli deneyime sahip olmanız gerekmektedir.
3. Her zaman kendi yetenekleriniz dahilinde sürüşünüzü idame ettirin, karşılaşılabileceğiniz olası kazaların önüne geçmiş olursunuz.
4. Diğer araç sürücülerinin sebebiyet verebileceği olası bir kazayı önlemek için sürüş esnasında parlak ve açık renk kıyafetler giyin.
5. Trafik kurallarına tam anlamı ile uyun. Hızınızı trafik kurallarına ve yol durumuna göre ayarlayın. Ani olarak şerit değiştirmeyin, trafikteki diğer sürücülerini uyararak dönerken veya şerit değiştirirken sinyal verin, otobanlarda, kavşaklarda, durma ve kalkış anlarında daha dikkatli olun. Aynı zamanda yağmurlu havalarda zeminin kaygan olması nedeniyle daha yavaş ve dikkatli kullanın.
6. Yağışlı havalarda, ıslak ve gevşek zeminlerde özellikle dikkatli olun, manevra ve durma yeteneği azalacaktır. Yağışlı havalarda frenleme mesafesi iki katına çıkacaktır. Yol koşullarına bağlı olarak aklınıza gelebilecek tereddütlerde hızınızı düşürün. Yağışlı havalarda kayma ihtimalini artıracak, metal, fayans, boyalı yüzeyler ve boyalı alanlar üzerinden geçerken aşırı dikkat gösterin.
7. Sürüş anında iki eliniz elciklerde ve iki ayağınızda basamaklarda olmalıdır. Var ise yolcуда, elleri ile sürücüyü tutunmalı ve ayaklarını basamaklara koymalıdır.
8. Alkol veya dikkat dağıtıcı ilaç kullandıktan sonra kesinlikle araç kullanmayın.

DOĞRU OTURMA POZİSYONU

Motosikleti rahat kullanabilmek, sürüş anında yorulmamak ve yol durumundan etkilenmemek adına aşağıda belirteceğimiz noktalara dikkat ediniz.

- Motosiklet orta sehpa üzerindeyken, basamaklar üzerinde ayağa kalkarak parmak uçlarınız ile elciklere dokununuz, gözler ileri konumda diz ve dirsekler kırılarak sele üzerinde oturur, gidonun sağa ve sola dönüşlerde dizler ile temas etmediğinden emin olunur.

- Motosiklet kullanırken sele üzerinde rahat bir şekilde oturulmalı, asla dik konumda oturulmamalıdır. Omurgaya bağlı olarak omuz bölümü olabildiğince rahat ve düşük bırakılmalıdır. Omuzlar ne kadar rahat bırakılırsa, hareket kabiliyetinizde bir o kadar artar ve yorulma oranınızda rahatlık durumunuza göre daha az olur.

- Dirsekler ve eller; Dirseklerin ön tekerlerden gelebilecek darbelere maruz kalmaması (zarar görmemesi) ve aynı zamanda vücut için süsansiyon görevi görebilmesi için kıvrık (kırık) pozisyonda olmalıdır. Düz bir dirsek pozisyonunda hareket ve dönme kabiliyetiniz çok kötü olacaktır. Eller, elcikleri tam olarak kavramalı ve orta pozisyonda olmalıdır, bu tutuş pozisyonu kontrol ve manevra kabiliyetinizi artıracacağı gibi kontrol ve kumanda düğmelerine daha rahat ulaşmanızı sağlayacaktır. Ellerin elcikten dışa doğru tutulması istem dışı gazvermeye, ters drumda gaz elciğinin zamanında kapatılmamasına neden olacaktır ki tehlikeli durumlar ile karşı karşıya kalmanıza neden olur. Eğer ki, elleri elciklerden geri pozisyonda tutmak ise istenilen gaz konumuna ulaşmamızı engeller.

- Debriyaj ve fren levheleri üzerinde tam hakimiyet sağlayabilmek adına, levhelerin dört parmak ile kullanılması daha uygun olacaktır. Fren ve debriyaj levhelerinin kullanılmadığı durumlarda parmaklar elcikler üzerinde bulunmalıdır.

- Motosiklet oturma ve kullanmada dizler daima depoya yapışık pozisyonda olmalıdır (scooter ve cub hariç tarzı hariç), kullanım anında ayak uçları ve dizler daima ileri bakmalıdır, ayak ve dizlerin açık konumda olması hem motosikleti kontrol altına almanızı, hem de virajlarda dönüşünüzü zorlaştırır.

- En önemli nokta ise, gözlerin daima ileri bakması, güvenli sürüş ve tehlikelerden uzak olunması için mümkün olduğunca geniş bir alanı taraması gerekmektedir. Temel prensipte gözleriniz nereye bakarsa oraya gidirsiniz. Sürüş anında sabit bir noktaya odaklanmak tehlikeyi de beraberinde getirir.

VİRAJ VE EĞİMLİ YOLDA KULLANIM

- Bir viraja yaklaşırken, hızınızı kesinlikle artırmayınız, viraja girmeden önce hızınızı gaz keserek ve frenleme yaparak güvenli bir dönüş için düşürün. Dönüşünüzü tamamladıktan sonra kademeli olarak gaz vererek yolunuza devam ediniz.

- Eğimli bir yolda yukarı doğru hareket ederken motor eğimin etkisi ile normal olarak yavaşlayacaktır. Bu gibi durumlarda motor devir hızını dikkate alarak vites küçültülmelidir. Motorun çekiş performansı için vites değiştirme zamanlaması iyi yapılmalıdır.

- Eğimli bir yolda aşağı doğru hareket ederken artan hıza ve motor devrine bağlı olarak kontrolü kaybetmemek için frenleme yardımı ile vites küçültülmelidir. Motorun yüksek devirde çalışmasına müsaade etmeyin, gerekirse fren takviyesi uygulayın.

KORUYUCU EKİPMANLAR

Sürüş esnasında kask, eldiven ve gözlük gibi koruyucu kıyafetler giymelisiniz. Aynı zamanda yolcularda kask kullanmalıdır. Özellikler kask takılmaması herhangi bir kaza anında ciddi yaralanma ve ölüm tehlikeleri ile karşı karşıya kalmanıza neden olacaktır. Tekerlekler, basamaklar, pedal ve elciklere takılabilecek uzun ve sarkan kıyafetler giymeyin. Egzoz ve motor sistemi sürüş anında ısındığından, ayak ve bacakların korunabilmesi için pantolon ve ayakkabı giymelidir. Herhangi bir yaralanmaya sebebiyet vermemek için motosikletin ısınan aksamlarına kesinlikle dokunmayınız.

MODİFİKASYON

Motosikletinizin modifikasyonu veya orijinal parçalarının değiştirilmesi güvenliğin ve yasaların ihlaline sebebiyet verebilir. Dolayısı ile motosikletinizde yasal düzenlemelere uygun olmayan hiçbir modifikasyon yapmayınız. Elektrik aksamında yapılacak ilave modifikasyonlar tesisat üzerinde aşırı yüklenmelere, güç kaybına ve kablo demetlerinde tamiri mümkün olmayan hasarlara sebebiyet verecektir. Elektrik aksamında yapılacak aksesuar ilaveleri sorumluluğu tamamen kullanıcıya aittir.

YÜKLEME VE AKSESUAR

1. Motosikletinize ait maksimumda olması gereken yük limitleri aşağıdaki gibidir;
Yükleme kapasitesi : 151 kg (sürücü, yolcu ve bagaj dahil olmak üzere)
Arka port bagaj : 5 kg

Aşırı yükleme motosikletinizin dengesini mevcut gücünü ve motosikletinizin güvenliğini tehlikeye atabilir

2. Arka port bagaj üzerine stop lambasını kapatacak şekilde yüklemeyin. Taşıyacağınız bagajın mümkün olduğunca ufak hacimli olmasına, motosikletinizin dışına taşmamasına dikkat edin, bagajın ağırlık merkezi motosikletinize yakın olmalıdır. Dışarı taşan bagaj motosikletinizin kontrolünü zorlaştırır.
3. Lastik hava basınçlarını önerilen basınç değerlerine göre sık sık kontrol edin.
4. Yükünüzü sıkı bir şekilde sabitleyin.

ANA PARÇALAR VE GÖRÜNÜM

Sağ taraftan görünüm

1 Pil kutusu

2 Sigorta

3 Ateşleme, koltuk/yakıt deposu ve çatal-kolmu kilitleri

4 Ön fren hidroliği kabı

tekerlek freni

5 Ön fren için el freni kolu

6 Motor yağı filtresi kapacağı

7 ECU





MOTOR VE ŞAŞİ NUMARALARI



1. Hız Göstergesi km/h/mph
2. KM Sayacı km/mile
3. Yakıt Göstergesi 
4. Tarih ve Saat

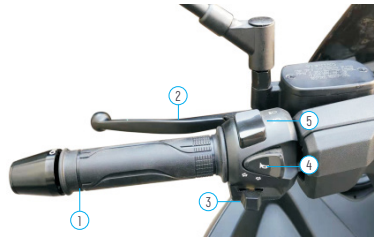

Gösterge Işıkları

5. Sol ve sağ yön göstergesi 
6. Uzun far göstergesi 
7. EFI Göstergesi 





1. Sabit Kavrama
2. Arka fren için el freni kolu
3. Yön göstergesi anahtarı
 ⇐Sağa geç Sol gösterge açık
 ⇒Sağa geç Sağ gösterge açık

Kapatmak için düğmeye basın
 4.  Basma düğmesi: Korna

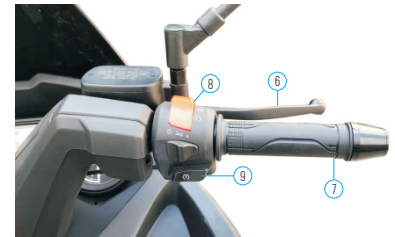
5. Uzun far göstergesi
 Uzun Far
 Kısa Far



6. Ön fren için el freni kolu
7. Gaz Helebeği
8. Çalıştırma Anahtarı
 Anahtar "C" konumundayken elektrik gücüne sahiptir, motor çalıştırılabilir.
 Anahtar "OFF" konumundayken, güç değildir, motor çalıştırılmaz.
9.  Başlatma Düğmesi

MOTOR VE ŞAŞİ NUMARALARI

Gösterge



Model ODO, SET+ADJ'ye uzun basın, saati sıfırlayın. SEL tuşuna kısa basın, saat-dakika-yıl (2013-2043)-ay-tarih-haftayı değiştirin. ADJ'ye kısa basıldığında karakter artar, ADJ'ye uzun basıldığında karakter hızla artar. 10 saniye işlem yapılmadığında, ODO'ya dönecektir.

ADJ'ye kısa basın, ODO[saat]-Trip [ay]-T rip[ay-yıl] değiştirin.

3. TRIP modu, SEL+ADJ'ye uzun basın, kısa kilometre sıfırlayın.

4. Mod ODO, ADJ'ye uzun basın, metrik sistem ile İngiliz sistemi arasında geçiş yapın.

Ateşleme ve çatal-kolon kilidi





Sürüş sırasında kontağı kapatmayın

Anahtarlar Scooter ile iki belirsiz kontak anahtarı alırsınız. Yedek anahtarı güvenli bir yerde saklayın.



ANAHTAR POZİSYONLAR

Park lambasını yalnızca sınırlı bir süre için etkinleştirin. Pilin şarjını dikkate alın.

Anahtar pozisyonlarda çıkarılabilir  ve 

(1)  Çalışma pozisyonu Ateşleme ve tüm devreler etkinleştirildi.

(2)  Kontak kapalı Çatal kolunu kilitli değil (gidonlar serbestçe sola veya sağa döndürülebilir).

3)  Çatal kolunu kilitli ve kontak kapalı Gidonu sonuna kadar sola çevirin. Anahtarı itin ve sola çevirin KİLİTLİ olana kadar  durumunda çatal sütunu artık kilitlenmiştir.

(4) Açık

Çatal sütunu kilitli değil (gidonlar sola veya sağa serbestçe döndürülebilir).

(5) kapa açık

Anahtarların araçlarını kullanın, yerleştirme konumu 5 ve çevirin, kilit deliği koruyucusu kapatılabilir veya açılabilir.

SAKLAMA KUTUSU

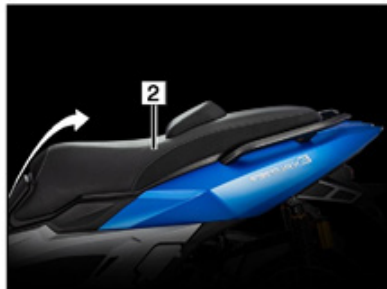

- Değerli eşyalarınızı kutuda saklamayın.
- Bastırıldıktan sonra koltuğun tamamen kilitlendiğinden emin olun.
- Bu nesnelere islatmamak için yıkamadan önce değerli eşyalarınızı çıkarın.
- Motorun ısısı ve yüksek ısısı nedeniyle kutuya ısıya duyarlı nesnelere koymayın.

Kilidini aç

- Anahtarı (1) kilide sokun ve koltuk/yakıt ile işaretli konuma çevirin.

Ardından "koltuk" yazan düğmeye basın.

Kilit

- Kilit devreye girene kadar koltuğu (2) aşağı bastırın.

- Kontak anahtarını çekin.

Anahtarı asla saklama kutusunda bırakmayın.

Koltuk kapandıktan sonra sıkıca kilitlenip kilitlenmediğini kontrol edin! -Kaza riski! Maksimum yük kapasitesi: 10 kg

YAKIT, YAKIT DEPOSU

Yakıt son derece yanıcıdır ve patlayabilir. Yakıt deposunun yakınında sigara içmeyin veya çıplak alevle yaklaştırmayın.

Yakıt, iyileşmenin ve güneşin etkisiyle genişler. Bu nedenle depoyu asla ağzına kadar doldurmayın. Motor çalışırken asla depoyu doldurmayın. Yakıt buharı aniden tutuşabileceğinden, asla açık bir tankin yanına yanan bir sigara veya çıplak alev getirmeyin.



Yakıt deposunu boşalana kadar çalıştırmayın. Yakıt gösteren ölçekleyici (alt) yanıp sönerken. Vani yedek yakıt kullanıyor (yaklaşık 1 l). Lütfen yakıtı buna göre doldurun.

Tank sembolü tartı, bir tank  durağını hatırlar.

E = Boş

F = Dolu

Yakıt doldurma

- Yalnızca birinci sınıf kurşunsuz yakıt kullanın (min .95 oktan)

DEPO KAPAĞI

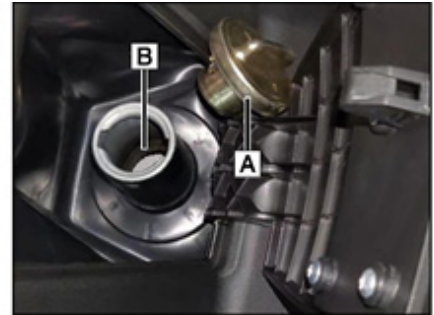
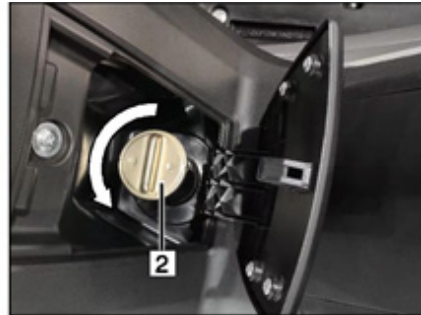

- Kilidi açma:
- Anahtarı (1) kilide sokun ve koltuk/yakıt ile işaretli konuma çevirin. Ardından "yakıt." yazan düğmeye basın. - Depo kapağını (3) saat yönünün tersine çevirin ve depo kapağını açın.

Depo kapağı koltuğun altında bulunur.

- KİLİT:
- A'yı B'ye hizalayın, depo kapağına basın ve saat yönünde çevirin.
- Kilit devreye girene kadar koltuğu aşağı bastırın.
- Anahtarı çıkar.

VAN SEHPA VE PARK SEHPASI



Scooter'ı yan ayak üzerinde desteklemek.

Her zaman standın sağlam bir zeminde durduğundan emin olun. Eğimli yollarda, scooter'ı her zaman yokuş yukarı bakacak şekilde park edin. Başlamadan önce yan ayaklığın katlanmış olması çok önemlidir! - Kaza riski!



Yan duruş

Her zaman standın sağlam bir zeminde durduğundan emin olun. Eğimli yollarda, scooter'ı her zaman yokuş yukarı bakacak şekilde park edin. Başlamadan önce yan ayaklığın katlanmış olması çok önemlidir! - Kaza riski!

- Scooter bir yan ayak anahtarı ile donatılmıştır. Yan ayak yukarı katlanırsa motor kapanır ve çalışmaz.
- Motoru kapatın.
- Sol elinizi sol gidon tutamağına koyun.
- Sağ elinizle tutucu tutacağı (3) tutun.
- Yan sehpanın (1) kolunu gidebildiği kadar öne katlayın ve yürüyerek durun.
- Ağırlığı desteklenene kadar scooter'ı yavaşça sola yatırın.



Park Standı

- Motoru kapatın.
- Sol elinizi sol gidon tutamağına koyun.
- Sağ elinizle tutucu tutacağı (3) tutun.
- Park ayaklığını (2) iki kızak zemine oturana kadar aşağı itin.
- Tüm vücut ağırlığınızı ana standın çalıştırma mandrenine koyun.
- Scooter'ı arkaya doğru ve aynı anda yukarı doğru park

Kontrol Listesi

Her sürüşten önce, kontrol listesini kullanarak bir güvenlik kontrolü yapın.

Güvenlik kontrolünü ciddiye alın. Sürüşe başlamadan önce bakım faaliyetlerini gerçekleştirin veya bunu uzman bir bayiden isteyin.

Bu size motosikletinizin trafik yönetmeliklerine uygun olduğundan emin olmanızı sağlayacaktır. Teknik olarak hatasız bir motosiklet, hem kendinizin hem de diğer yol kullanıcılarının güvenliği için temel bir gerekliliktir.

Sürüşe başlamadan önce aşağıdakileri kontrol edin:

- Direksiyon (pürüzsüz ve serbest oyun)
- Motor yağı miktarı
- Yakıt miktarı
- Ön fren
- Arka fren
- Lastikler (profil ve basınç)
- Teleskopik çatal
- Yüksek / ışıklar
- Toplam ağırlık
- Işıklar
- Fren hidroliği (kol)
- Fren (çalışma)

Sorun veya zorluk durumunda, size yardımcı olmak için mümkün olan her şeyi yapacak bir bayi ile iletişime geçin.

Motor çalışırken veya kontak açıkken ateşleme sistemine dokunmayın.

Egzoz sistemi çok ısınır. Binerken, rölantide veya park ederken, yanıcı maddelerin (örneğin saman, yaprak, çimen, örtü veya bagaj vb.) onunla temas edebileceğinden emin olun!

Güvenliğiniz için yalnızca bizim tarafımızdan piyasaya sürülen orijinal aksesuarları veya ürünleri kullanın.

Scoter'inizla birlikte güvenli kullanılıp kullanılmayacağını her üçüncü parça ürün için yargılayamayız.

Test kapsamı her zaman yeterli olmadığı için resmi bir onay da her durumda böyle bir garanti veremez.

Aksesuarlarımız ve onaylı ürünlerimizin yanı sıra nitelikli tavsiyeler tüm uzman bayilerde mevcuttur.

Doğru yüklendi

- Sol-sağ ağırlık dağılımının dengeli olduğundan emin olun.
- Sabitlemelerin doğru ve sıkı olduğunu kontrol edin.
- Hacimli yükleri taşımayın.
- Işıkları kapatmayın.

İzin verilen toplam ağırlık aşılamaz. Lastik basıncını kontrol edin.

Işıkları kontrol etme

- Herhangi bir sürüşten önce tüm aydınlatma bileşenlerinin çalışmasını kontrol edin.
- Farların ve lenslerin temiz olduğunu kontrol edin.

Sürüş güvenliği de büyük ölçüde binicilik tarzıyla belirlenir.

Bu nedenle:

- Test edilmiş/onaylanmış bir baret takın ve tokayı düzelterek kapatın.
- Uygun koruyucu giysiler giyin.
- Ayaklarınızı ayaklıklara koyun.
- Sürüş yeteneğiniz tehlikeye girmişse sürmeyin.

Tepkileriniz sadece alkolden değil, uyuşturucu ve ilaçlardan da olumsuz etkilenebilir.

- Tüm trafik düzenlemelerine kesinlikle uyun.
 - Sürüş hızınızı daima trafik ve yol koşullarına göre ayarlayın.
- Pürüzsüz, kaygan yollarda, sürüş stabilitenizin ve frenleme gücünüzün, yolun üst kıs mindaki lastiklerin tutuşuyla sınırlı olduğunu hesaba katın.

Ekonomik sürün ve çevrenin farkında olun

Yakıt tüketimi, çevre kirliliği ve motor, fren ve lastiklerin aşınması çeşitli faktörlere bağlıdır.

Kişisel sürüş tarzınız, ekonomik yakıt tüketimi ve egzoz gazı ve gürültü oluşumu için son derece belirleyicidir.

Rölantideyken motorun çalışma sıcaklığına ısınması uzun zaman alır. Ancak ısınma aşamasında aşınma seviyesi ve kirlenici emisyonlar çok yüksektir. Bu nedenle, çalıştırmadan hemen sonra sürmeye başlamak en iyisidir.

Ani hızlanmadan kaçının

Yakıt tüketimini, kirliliği ve aşınma seviyelerini azaltmak için gazı gereğinden fazla açmayın.

Aşırı devir kullanmayın; mümkün olduğunca çabuk değiştirin ve gerekli olmadıkça aşağıya geçişirmeyin.

Mümkün olduğunca dengeli sürün ve mümkün olduğunca ileriye bakın.

Gereksiz hızlanma ve sert frenleme, yüksek yakıt tüketimine ve artan kirlilik seviyelerine neden olur.

Trafikte beklerken motoru kapatın.

Farklı sürüş koşulları yakıt tüketimini etkiler. Aşağıdaki koşullar yakıt tüketimi için elverişsizdir:

- Özellikle trafik ışıkları için çok sayıda durağı olan büyük şehirlerde yüksek trafik yoğunluğu.

- Motorun tekrar tekrar çalıştırıldığı ve ısıtıldığı sık kısa yolculuklar.

- Bir sıra motosiklette düşük hızda sürüş, yani nispeten yüksek devirlerde sürüş. Yoğun trafikten kaçınmak için yolculukları önceden planlayın

- Yakıt tüketimi, örneğin, kötü yol durumu, yokuşlar, kışın sürüş gibi kontrolünüz dışındaki koşullardan da etkilenir.

- Ekonomik yakıt tüketimi için aşağıdaki hususlara dikkat edin:

- Planlanan denetim aralıklarına yakından uyulmalıdır.

- Uzman bir bayi tarafından yapılan düzenli servis, yalnızca sürekli çalışmayı değil, aynı zamanda ekonomik yakıt tüketimini, düşük çevre kirliliğini ve uzun bir kullanım ömrünü de garanti eder.

- Lastik basıncını iki haftada bir kontrol edin.

- Düşük lastik basıncı yuvarlanma direncini artırır. Bu, yakıt tüketimini ve lastik aşınmasını artırır ve sürüş davranışını olumsuz etkiler.

- Yakıt tüketimini sürekli kontrol edin.

- Motor yağı seviyesini sık sık kontrol edin.

Alıştırma

Motor ve şanzıman için alıştırma talimatları.

Motor çalışırken aşırı devir, motorun aşınmasını artırır. Alıştırma süresindeki motor arızaları derhal uzman bir bayija bildirilmelidir.

Alıştırma süresi boyunca, sık sık değişen yük ve devir aralıklarında sürün. Virajlı ve hafif engebeli rotaları seçin. Sürekli düşük devir sayılarından ve yük altında tam gazdan kaçınin.

- İlk 500 km'de: 1/2 gazdan daha az.

- 1000 km'ye kadar:
3/4 gazdan daha az.

İlk muayene ilk 1000 km'den hemen sonra yapılmalıdır.

Uzman bir bayiden önceden randevu olarak gecikmelerden kurtulabilirsiniz.

Veni lastikler

Veni lastikler pürüzsüz bir yüzeye sahiptir. Bu nedenle, çeşitli eğimli konularda dikkatlice çalıştırılarak pürüzlendirilmeleri gerekir. Ancak o zaman yüzey tam tutuşunu elde edecektir.

Veni fren balataları

Veni fren balataları alıştırılmalı ve 500 km sonrasına kadar tam sürtünme gücüne sahip olmayacaktır. Hafifçe azaltılan frenleme etkisi, fren kolundaki basınçtaki bir artışla telafi edilebilir. Bu süre zarfında, gereksiz sert frenleme eylemlerinden kaçınin.

ELEKTRİKLİ MARŞ MOTORUYLA ÇALIŞTIRMA



park sehpa'sı ile desteklemek. Scooter'in hareket etmesini önlemek için arka el freni kolunu çalıştırın. Araç dururken yüksek motor devirlerinden kaçınınız, aksi takdirde debriyaj devreye girer.

Scooter bir yan ayak anahtarı ile donatılmıştır. Yan ayak yukarı katlanırsa motor kapanır ve çalışmaz.

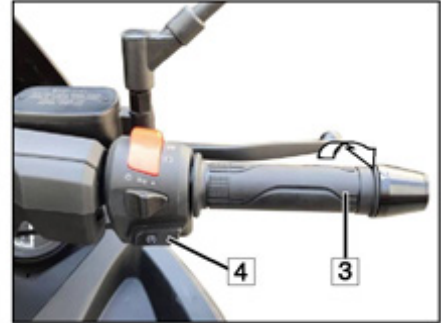
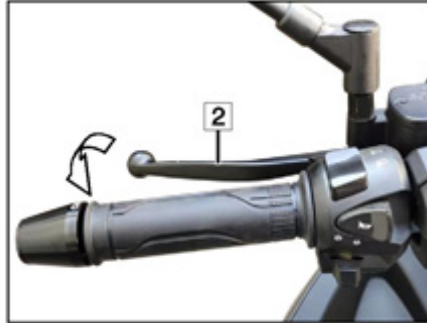

Başlamadan önce

- Scooter'ı park sehpa'sı ile desteklemek.
- Kontak anahtarı ile kontak kilidini (1) "D" çalışma konumuna çevirin.
- Gaz kelebeğini (3) açmayın.
- El freni kolunu (2) çekin ve tutun.
- Başlat düğmesini (4) çalıştırın.
- Marş motoru 3-5 saniye çalıştıktan sonra motor çalıştırılmazsa, gaz kelebeğini(3)1/8-1/4 tur açın ve tekrar çalıştırın.
- Scooter'ı park ayağından itin.
- Scooter'ı monte edin.
- Sürüşten önce freni bırakın.

Motor hemen çalışmazsa, marş düğmesini bırakın birkaç saniye bekleyin ve tekrar basın. Pilden tasarruf etmek için her seferinde başlat düğmesine sadece birkaç saniye basın. Başlat düğmesine asla 10 saniyeden fazla basmayın.

Motorun kapalı bir alanda çalışmasına asla izin vermeyin. Egzoz gazları oldukça zehirlidir ve öldürebilir.

KICK STARTER İLE BAŞLAYAN

- Kick starteri çalıştırırken scooter'ı desteklemek.
- Çalıştırmak için anahtarla kontak kilidini [1] çevirin position

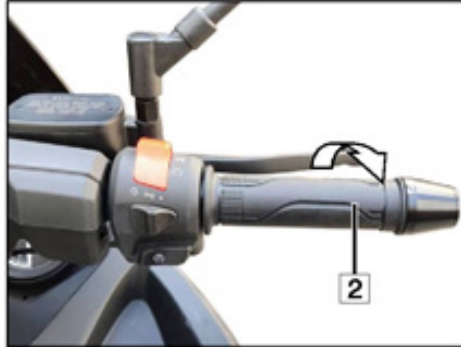

- Gaz kelebeğini [2] açmayın.
 - Tekme marş koluna [3] hızlı bir şekilde basın, motor çalışacaktır.
 - Motor çalıştıktan sonra, marş kolunu normal konumuna getirin.
- İşlevini korumak için zaman zaman kick starter'ı kullanın.

FRENLEME

Islak frenler

Scooter'ı yıkamak veya su veya yağmurda sürmek, ıslak veya (kışın) buzla kaplı fren diskleri ve balataları nedeniyle frenleme etkisini geciktirebilir.

YAĞ VE GRES

Fren disklerinde ve balatalarında yağ ve gres bulunmamalıdır!

Scooter bir süre kullanılmazsa, frenlerde bir pas filmi oluşabilir ve bu da frenleme etkisini artırır. Kalın bir pas tabakası, frenlerin kilitlenmesine neden olabilir. Uzun bir bekleme süresinden sonra yola çıkarken, normal çalışana kadar frenleri birkaç kez dikkatli bir şekilde çalıştırın.

Acil durumlar için fren uyguladığınızdan emin olun, ancak bunu kendiniz veya başkaları için risk oluşturmayacağınız bir yerde yapın (örn. ıssız bir park alanı).

Fren disklerinde biriken tuzu öğütmek için frenleri çalıştırın.

Önce frenler kuruyana kadar çalıştırılmalıdır.

Frenlerde tuz filmi Tuzlu sokaklarda bir süre fren yapmadan sürerken, tam frenleme etkisi gecikebilir.

KİRLİ FRENLER

Kirli sokaklarda sürerken, kirli fren diskleri ve balataları nedeniyle fren etkisi gecikebilir.

Frenleri temiz olana kadar çalıştırın.

Kirli frenler balata aşınmasını artırır !

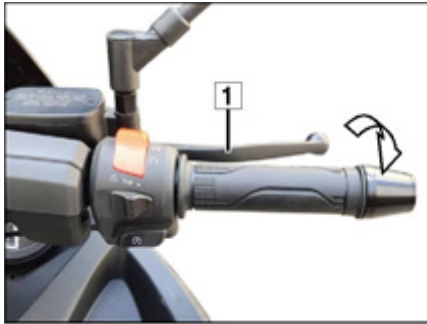

Frenleme

Ön fren ve arka fren birbirinden bağımsız olarak çalışır. Ön fren, gidon üzerindeki sağ fren kolu (1) ile, arka fren ise sol fren kolu (2) ile çalıştırılır.

Dururken veya yavaşlarken gaz kelebeğini serbest bırakın ve her iki freni de aynı anda çalıştırın.

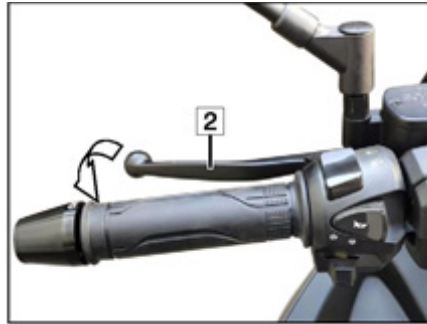

Dar virajlarda, kumlu/kirli sokaklarda, ıslak asfalt ve buzlu yollarda ön freni dikkatli kullanın: ön tekerlek kilitlenirse bisiklet yana doğru kayar.

Dikkatli fren yapın. Kilitli tekerlekler fazla frenleme etkisine sahip değildir ve savrulmaya ve çarpmaya neden olabilir. Prensip olarak, virajda değil, virajdan önce fren yapın. Virajda fren yapmak kayma tehlikesini artırır.



- Kontak ile kontak kilidini (3) çevirin pozisyonun anahtarı "ON"

- Kontak anahtarını çekin.

Scooterin / Temizlik Maddelerinin Bakımı

Düzenli uzman servisi, motosikletinizin değerini korumaya yardımcı olacaktır ve korozyon ve diğer bu tür hasarlar için garanti talepleri için bir koşuldur.

Kauçuk ve plastik parçalar, aşındırıcı veya nüfuz eden temizlik maddeleri veya çözücülerden zarar görür.

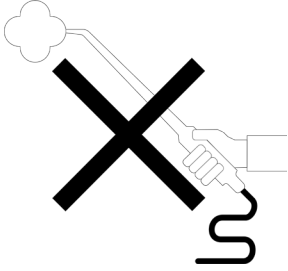

Buhar veya yüksek basınçlı püskürtme cihazları kullanmayın!
Bu tür cihazlar contalara, hidrolik fren sistemine ve elektrik sistemine zarar verebilir.

Temizledikten sonra ve sürüşe başlamadan önce daima bir fren testi yapın!

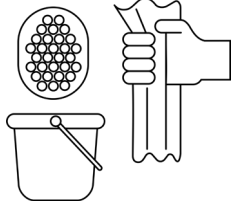

TEMİZLEME

- Motosikleti yıkamak için yumuşak bir sünger ve temiz su kullanın.
- Daha sonra cila bezi veya güderi ile kurulayın.
- Boyanın veya kaplamanın çizilmesini önlemek için tozu veya kırı kuru bir bezle silmeyin.

Plakalı parçalar üzerinde asla boya cilalama maddeleri kullanmayın. Uzun bir sürüşten sonra, şasiyi ve alüminyum parçaları iyice temizleyin ve bunları piyasada bulunan bir korozyon önleyici maddeyle koruyun.



Tuzun etkisini artıracak sıcak su kullanmayın.

- Her sürüşün sonunda motosikleti soğuk suyla yıkayın.
- Motosikleti iyice kurulayın.
- Korozyona meyilli parçalara balmumu bazlı korozyon önleyici maddelerle işlem yapın.



KORUMA AJANLARI

Gerektiğinde, scooter piyasada bulunan koruyucu ve temizlik maddeleriyle korunmalıdır.

- Önlem olarak (özellikle kışın), korozyona açık parçaları düzenli olarak koruyucu maddelerle işleyin.

Kışın çalışma ve korozyon önleyici koruma

Sadece çevre dostu koruma maddelerine dâva açarak çevreyi koruyun ve bunları tutumlu bir şekilde kullanın. Motosikletin kışın kullanılması, yollarda tuz oluşması nedeniyle ciddi hasara neden olabilir.

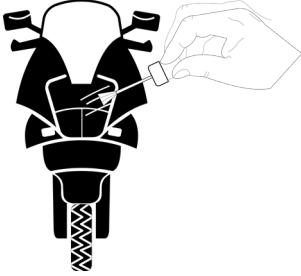

Küçük boya hasarları derhal onarılmalıdır.

Lastiklere Bakım

Scooter uzun bir süre kullanılmayacaksa, ağırlığının lastikler üzerinde olmaması için scooterin desteklenmesi önerilir.

Lastiklere silikon kauçuk muamelesi uygulayarak kuru ve kırılmış hale gelmesini önleyebilirsiniz. Önce lastikleri iyice temizleyin. Scooter veya lastikleri daha uzun süre sıcak ortamlarda (kazan dairesi gibi) saklamayın.

Her zaman 20 mm'lik minimum lastik profilli derinliği korunmalıdır.

Yatırma / Komisyon

Yerleştirme

- Scooteri temizleyin.
- Pili çıkarın.

Bakım talimatlarına uygun.

- Fren kolu ve kavrama kolu mafsalı ile yan standart ve ana standart yataklara uygun yağlayıcıları püskürtün.
- Parlak / krom kaplı parçaları asitsiz gresle (Vazelin) ovalayın.
- Scooter kuru bir odada saklayın ve ağırlığı tekerleklerde olma yacak şekilde krikoyla kaldırın.

Yerleştirme / devreye alma faaliyetlerini bir bayi tarafından yapılan bir incelemeyle birleştirin.

Komisyon

- Koruma maddelerini dışarıdan çıkarın.
- Motosikleti temizleyin.
- Şarj edilmiş pili takın.
- Akü terminallerini terminal gresi ile koruyun.
- Lastik basıncını kontrol edin / ayarlayın.
- Frenleri kontrol edin.
- Muayene planına göre faaliyetler gerçekleştirin.
- Güvenlik kontrollerini yapın.

Teknik Değişiklikler, Aksesuarlar ve Yedek Parçalar

Scooter üzerindeki teknik değişiklikler, EC işletim lisansının iptal edilmesine yol açabilir.

Teknik değişiklikler yapmak isterseniz, yönergelerimize uyun. Bu, scooterın hasar görmesini ve trafik ve operasyonel güvenliğin korunmasını önlemeye hizmet edecektir. Uzman bir bayi bu faaliyetleri titiz bir özenle gerçekleştirebilir.

Aksesuar satın almadan veya herhangi bir teknik değişiklik yapmadan önce daima bir bayiye danışın.

Scooterımız için yalnızca onaylı aksesuarları ve orijinal yedek parçaları kullanmanızı öneririz. Bu, kendi çıkarlarınız içindir. Bu aksesuarların ve parçaların güvenliği, uygunluğu ve güvenilirliği, scooter için özel olarak test edilecektir.

Pazarı takip etmemize rağmen, resmi olarak tanınan bir teknik testten kabul sertifikasına sahip olsalar bile, onaylanmamış aksesuarların ve parçaların kalitesini değerlendiremeyiz ve bunlardan sorumlu tutulamayız. yetkililer tarafından verilen lisans.

Onaylı aksesuarlar ve orijinal spa parçaları için uzman bir bayi ile görüşün. Ayrıca profesyonel olarak kurulduklarından da emin olacaktır.

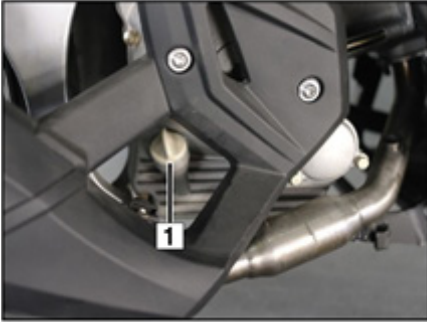

Yağ seviyesinin kontrol edilmesi

Yağı, motor soğukken kontrol etmek yanlış bir ölçüme ve dolayısıyla yanlış yağ miktarına yol açacaktır. Motorun zarar görmemesi için maksimum yağ seviyesini asla aşmayın ve minimum seviyenin altına düşmesine izin vermezsiniz.

Yağ seviyesi kontrolleri sırasında scooter'ın her açıdan düz olduğundan emin olun. Vana doğru en ufak bir eğim bile ölçüm hatalarına neden olacaktır.



- Isınmış motoru durdurun, yaklaşık 5 dakika ve scooter'ı dik tutun.
- Scooter'ı park etme yolu üzerinde desteklemek.
- Motoru durdurun ve karterin sağ alt tarafındaki yağ doldurma kapağını (1) çıkarın.
- MIN-MAX aralığındaki yağ doldurma kapağını temiz bir bezle temizleyin.

Yağ seviyesini kontrol etmek için sadece yağ doldurma kapağını takın ve vidalamayın! Aksi takdirde motora zarar vermemek için yanlış ölçüm yapılacaktır.

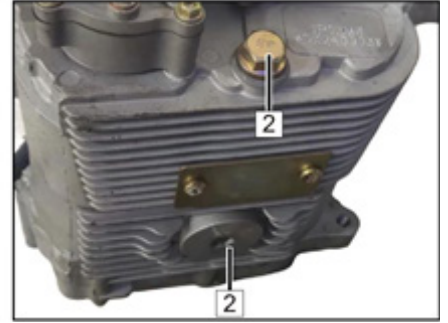

- Yağ seviyesi minimum ve maksimum işaretleri arasında olmalıdır.
- Yağ doldurma kapağını elle sıkın.
- Gerekirse, SAE 15 W/40 motor yağını yağ seviyesi üzerinden MAX seviyeye işaretine kadar doldurun.
- Yeni motor yağını değiştirirken, tüm motor yağı dışarı akana kadar yağ deliği vidasını (2) açın, ardından vidayı (2) sıkın ve yağ seviyesi üzerinden MAX'a kadar yeni yağ ekleyin. seviye işareti.
- Yağ doldurma kapağını (1) sıkın.

MOTOR YAĞI

Katkı maddeleri kullanmayın. Yağ aynı zamanda debriyajı yağlamaya da hizmet ettiğinden, sürtünme düzenleyicilerle takviye edilmiş araba motor yağları kullanmayın (bu tür enerji tasarruflu yağlar debriyajın kaymasına neden olabilir). Motorex SAE 15W/40 madeni yağ API'si (SG veya üstü) gibi scooterlar için uygun, hafif bir motor yağı kullanın.

- Gerekirse motor yağını (sınıflandırma ve viskozite için tabloya bakınız) yağ doldurma ağzından maksimum işarete kadar doldurun.

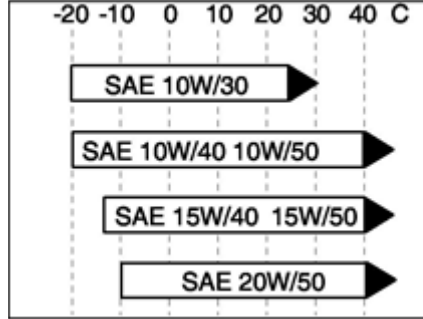

- Önerilen sınıf:

API başına:SG veya üstü veya ayrıca ek sürüm durumu ile: ACEA A3/96 (CCMC G5)

Önerilen viskozite:

Viskozite dış sıcaklığa bağlıdır. Kısa bir süre için sıcaklık, SAE derecelerinin sınırlarını aşabilir veya altına düşebilir.

Önerilen viskozite derecesi SAE 15 W/40, -15°C ila +40°C ortam sıcaklığı aralığını kapsar ve bu nedenle dış enlemler için optimum olanı temsil eder.

Şanzıman yağı seviyesinin kontrol edilmesi

- Isınmış motoru durdurun, yakl. 5 dakika.

- Scooter'ı park etme yolu üzerinde desteklemek.

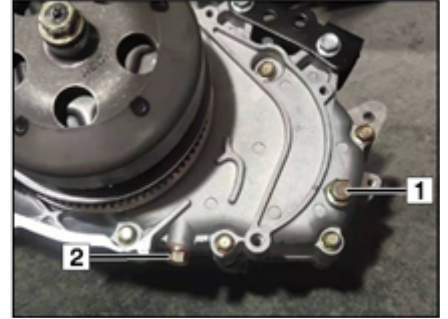

Yağ doldurma vidasını [1] sökün ve yağ seviyesinin yağ doldurma ağzının altında olup olmadığını kontrol edin.

- Gerekirse, Hypold SAE 85W-90 şanzıman yağınızı yağ doldurma ağzından doldurun.

- Yeni şanzıman yağınızı değiştirirken, tüm şanzıman yağı dışarı akana kadar yağ deliği vidasını [2] açın, ardından vidayı [2] sıkın ve yağ doldurma ağzından yeni yağ ekleyin.

- Yağ doldurma vidasını [1] sıkın.

- Çatal kirizlerinde yağ sızıntısı olup olmadığını kontrol edin

DİREKSİYON YATAKLARININ KONTROL EDİLMESİ



Teleskopik çatal döndürüldüğünde sıkışmamalı ve hafifçe iki uç konumuna geri dönmelidir.

- Ön tekerlek frenini bloke etmek için el frenini çekin.
- Gidonu iki elinizle tutun ve gidonu (1) ileri geri hareket ettirmeye çalışın.

Çatal kolunu yatağı belirgin bir oynama gösteriyorsa, özel bir d-eaer tarafından ayarlanmalıdır.

TELESKOPIK ÇATALIN KONTROL EDİLMESİ

- Ön tekerlek frenini bloke etmek için el frenini çekin.
- Şimdi çatal kirislerini (2) gidonu kullanarak birkaç kez yukarı ve aşağı pompalayın.
- Süspansiyon mükemmel tepki vermemelidir.

Teleskopik çatalda veya yaylı payandada hasar bulunursa, motosikleti profesyonel bir bayiiye kontrol ettirin.

LASTİK PROFİLİ



Lastik profillerinin kontrol edilmesi

Kanunla öngörülen minimum profil derinliğine uygun. Asla valf kapakları (1) olmadan sürmeyin. Sıkıca sıkılmış valf kapakları, lastiğin aniden basınç kaybetmesini önler.

- Lastiğin dişlerinin ortasındaki (2) profil derinliğini ölçün. Önerilen minimum profil derinliği: 2,0 mm
- Aşınma işaretlerine (3) dikkat edin.



Lastik basıncını kontrol etme

Lastik basıncını toplam ağırlık yüküne göre ayarlayın. Lastiklerin belirtilen toplam ağırlığını veya taşıma kapasitesini asla aşmayın.

Yanlış lastik basıncı, scooter'ın sürüş özellikleri ve lastiklerin ömrü üzerinde önemli bir etkiye sahip olacaktır.

- Lastikler soğukken:
- Valf kapaklarını çevirin.
- Lastik basıncını kontrol edin / ayarlayın.
- Valf kapaklarını çevirin.

Lastik basıncı

Tek Sürücü: Ön: 175 kpa Arka: 200kpa İki Sürücü: Ön: 200kpa Arka: 225kpa

Lastik ebadı

Standart scooter, aşağıdaki lastik boyutlarıyla sağlanır:

Ön 120 70-15 56S

Arka 140 70-14 62S

Tüm Lastikler iç lastiksizdir

Yalnızca üretici tarafından onaylanan lastikleri kullanın. Onaylanmamış lastik markalarının, türlerinin veya boyutlarının kullanılması, aracın çalışma izninin geçersiz hale gelmesine neden olur. Yalnızca aynı üretici tarafından üretilmiş lastik çiftleri kullanın.

HAVA FİLTRESİNİN TEMİZLENMESİ

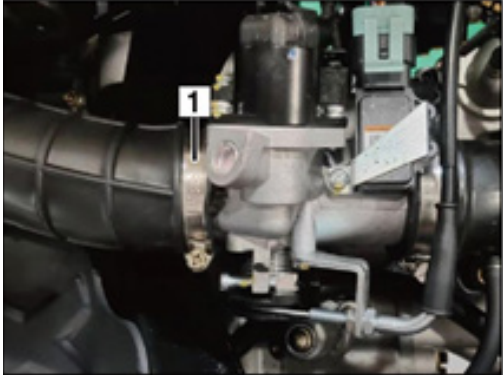

Scooter, bir yağ k p ğ  hava filtresi ile baėlınmıřtır. Aėır kirlilik durumunda kaėıt filtre elemanı deėiřtirilmelidir.

S kme ve temizleme

- Kelep eyi (1) karb ret rden  ıkarın.
- Vidaları (2) s k n ve hava filtresini (3)  ıkarın.

HAVA FİLTRESİNİN DEĞİŞTİRİLMESİ

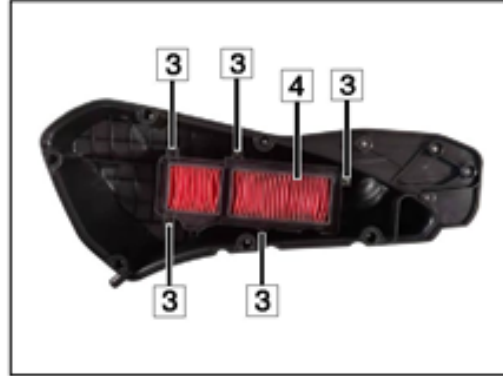
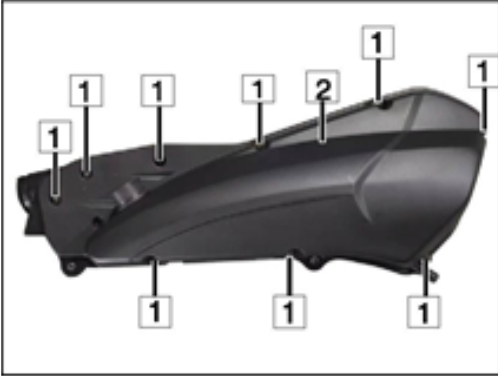

Scooter, bir yağ körpüğü hava filtresi ile bağlanmıştır. Ağır kirlilik durumunda kağıt filtre elemanı (4) değiştirilmelidir.

Sökme ve temizleme

- Çapraz vidaları (1) kullanın ve hava filtresi kapağını (2) çıkarın.
- Vidaları (3) sökün ve kağıt filtre elemanını (4) çıkarın.

Kurulum

- Kağıt filtre filtresininu alın ve hava analizini inceleyin.

Moturu asla hava filtresiz çalıştırmayınız.

- Toz birikimi, çıkış beygir gücünü düşürmenin ve yakıt tüketimini artırmanın başlıca nedenlerinden biridir.
- Scooter tozlu yollarda çok sık kullanılıyorsa, motorun hizmet ömrünü uzatmak için hava filtresi elemanını daha sık değiştirin.
- Köpük muhafazanın filtre kasasına düzgün şekilde takıldığını kontrol edin.
- Aksi takdirde motor kötü çalışır veya ciddi motor hasarına yol açar.
- Scooter'ı yıkarken hava temizleyiciji ıslatmamaya dikkat edin. Aksi takdirde motorun zor çalışmasına neden olur.

SİGORTAYI KONTROL ETME

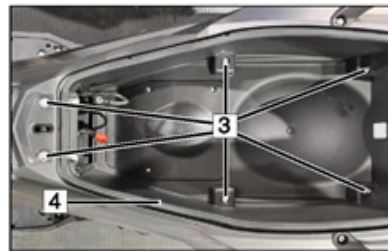
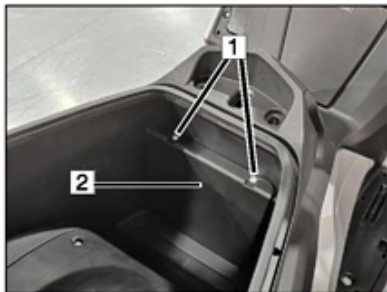

Tüm elektrik sistemini tahrip edebileceğinden, kesinlikle daha yüksek değere sahip bir sigorta takmayın. Sigorta, kontrol kapağının arkasında bulunur.

- Konağı kapatın.
- İki vidayı (1) çıkarın ve pil kapağını (2) açın.
- Altı vidayı (3) sökün ve ana kovayı (4) açın.
- Sigorta kutusunu (5) açın ve sigortayı çıkarın.
- Arızalı veya atmış sigorta, 20 A ile yenisi ile değiştirilmelidir.
- Doğru kontak için sigortayı kontrol edin. Gevşek sigorta atacaktır. Sökme işlemi ters sırada yapılır.

Daima koruyucu gözlük takın.
Çocukları asitlerden ve bataryalardan uzak tutun.

PATLAMA TEHLİKESİ

Şarj edilen bir pil yüksek patlayıcı bir gaz üretir, bu nedenle yangın, kıvılcım, çıplak alev ve sigara içmek yasaktır.

YANGIN TEHLİKESİ

Kabloları ve elektrikli cihazları tutarken kıvılcım ve elektrostatik boşalmalardan kaçının.
Kısa devrelerden kaçının.

TEHLİKE-KAUSTİK EYLEM

Akü asidi oldukça yakıcıdır, bu nedenle daima koruyucu eldiven ve gözlük takın. Havalandıрма açıklıklarından asit sızabileceği için pili eğmeyin.

İLK YARDIM

Asit bir göze temas ederse, derhal temiz su ile birkaç dakika boyunca gözü yıkayın. Ardından hemen bir doktoru ziyaret edin / arayın. Derideki veya giysideki asit derhal asit dönüştürücü veya sabunlu köpük kullanılarak nötralize edilmeli ve lekeler bol su ile yıkanmalıdır. Asit yutulursa, hemen bir doktora gidin / arayın.

DİKKAT

Pilleri doğrudan güneş ışığına maruz bırakmayın. Boşalan piller donabilir, bu nedenle sıcaklığın 5 °C'nin üzerinde kaldığı bir yerde saklanmalıdır. Profesyonel bakım, şarj ve saklama pilin ömrünü uzatır ve garanti taleplerinin yerine getirilmesi için bir koşuldur.

UYARI

Bitmiş bir pili bir toplama noktasına götürün. Birini asla ev tipi refC kullanımıyla birlikte atmayın.

PİLİ ŞARJ ETMEK

Uzun bir kurulumdan sonra (3-4 ay) pili şarj edin. Şarj akımı (amper cinsinden) akü kapasitesinin (Ah) 1/10'sunu geçmemelidir. Pil hızlı şarj edilmemelidir. Pil yalnızca MF piller için onaylanmış özel bir şarj cihazı kullanılarak şarj edilebilir.

BAKIM

Akü bakım gerektirmemesine rağmen. Pili asla boş bırakmayın. Pili temiz ve kuru tutun ve bağlantı terminallerinin sıkıca oturduğundan emin olun.

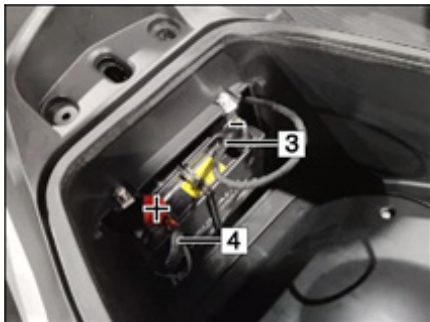
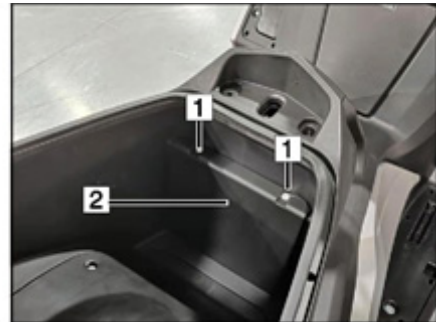

Akü yalnızca kontak devre dışıyken bağlanabilir veya bağlantısı kesilebilir.

- Kontaklı kapatın.
- İki vidayı (1) söküp ve inceleme kapağını (2) açın.

Ardından artı terminali (4, kırmızı kablo) ayırın.

- Pili çıkarın.

Sökme işlemi ters sırada yapılır.

Pili takarken, önce artı terminali (4, kırmızı kablo) bağlayın.

Akü bakım gerektirmez. açmaya çalışmayın.

| | |
|---|---|
| Lastikler, evler, jantlar | Sürüş tarzına, yüke ve lastik basıncına bağlı olarak aşınma sınırına yalnızca 500 km sonra veya daha önce ulaşılabilir. |
| Tekerlekler, göbekler | Sürüş tarzına, yüke ve lastik basıncına bağlı olarak aşınma sınırına yalnızca 1500 km sonra veya daha önce ulaşılabilir. Her bakım sırasında kontrol edin. Oksidasyon, bakım eksikliğidir! |
| Yağlar, hava filtresi, motorda sızıntı muayenesi | İlk muayene sırasında, ardından her bakım aralığında (her 3000 km / 6000 km'de bir). Her sürüşten önce yağ seviyesini kontrol edin. |
| Yağ çatalı, yağlı destek | Her bakım sırasında temizlik / muayene. |
| Lambalar, akkor ampuller, elektrik sistemi | Yol koşullarına / yol yüzeyinin pürüzlülüğüne bağlı olarak kullanım ömrü azalacaktır, bu 500 km sonra meydana gelebilir. |
| Fren balataları, fren pabuçları, fren hatları | Sürüş tarzına ve yüke bağlı olarak bunlar, arazi kullanımında daha da erken 1500 km sonra aşınmış olabilir. |
| Sedal halkalar, sızdırmazlık malzemeleri, O-halkalar | Düzenli çalışmasını sağlamak için her bakım aralığında değiştirilmelidir. |
| Motor, şanzıman, çatal ve tekerleklerde radyal contalar | Yol koşullarına bağlı olarak bakım aşınması 500 km sonra başlayabilir. Kir, kullanım ömrünü kısaltır. Yüksek basınçlı temizleyici ile temizlemeyin! |
| Tekerlek yatakları, direksiyon yatakları | Yol koşullarına bağlı olarak bakım aşınması 1500 km sonra başlayabilir. Tekerlek poyrasının kirlenmesi kullanım ömrünü kısaltır. Her bakım aralığında kontrol edin, yüksek basınçlı temizleyici ile temizlemeyin! |
| Salıncak kolu yatağı | Salıncak kolu yatağı |
| Kablolar | 500 km sonra başlayan bakıma bağlı olarak. Her bakımda kontrol edin. |
| Kaplamalar | Plastik parçalar, aşındırıcı veya nüfuz eden temizlik maddeleri veya çözücülerden zarar görür. |

| | |
|--|---|
| Hava temizleyici, yağ filtresi | Her bakım aralığında. |
| Marş aküsü, aküler, sigortalar, marş fırçaları | Ortam sıcaklığına bağlı olarak arızalar, kısa yolculuklar için daha erken kullanıldığında 6. ayda beklenebilir. |
| Ayna camları | Ortam sıcaklığına bağlı olarak bakım arızaları 6. ayda beklenebilir, kışın ise daha erken. Oksidasyon, bakım eksikliğidir! |
| Bowden kabloları, fren kabloları, gaz kabloları | 6. aydan itibaren kullanıma ve bakıma bağlı olarak |
| Kendinden kilitli somunlar, çatal pimler kilitleme plakaları yapılandırılmış vida bağlantıları | Her bakım aralığında veya somunu söktükten veya kilidi açtıktan sonra. |
| Variomatic, CVT, rulolar, kayışlar | Sürüş tarzına ve yüke bağlı olarak bunlar 500 km sonra takılabilir. |
| Debriyaj balataları / sürünme diskleri | Sürüş tarzına ve yüke bağlı olarak bunlar 500 km sonra takılabilir. |
| Pistonlar, silindirler, krank mili, biyel kolları, motor yatakları | Sürüş tarzına, yüklemeye ve bakıma bağlı olarak bu parçalar 200 saat sonra aşınabilir. Daha da erken tam gazla sürerken. |
| Buji | Her veya her ikinci bakım aralığında. |
| Egzoz sistemi, montajların muayenesi | 6. aydan itibaren kullanıma ve bakıma bağlı olarak, kışın ve kısa mesafeli çalışmada daha da erken. Oksidasyon, bakım eksikliğidir! |

Lütfen aşağıdakilere dikkat edin:

- Garanti süresi boyunca ve sonrasında tüm incelemeler yalnızca tarafımızca onaylanmış uzman bir bayi tarafından yapılmalıdır.
- Kontrol aralıklarına uygun ve uzman bayinin bunları garanti sertifikasında onaylamasını sağlayın.
- Yalnızca orijinal yedek parçalar kullanın.

Uyumsuzluk durumunda garanti geçersiz hale gelecektir. Gerçekleştirilen çeşitli faaliyetler denetim planında listelenmiştir. Garanti süresi boyunca aşağıdaki inceleme aralıklarına uyulmalıdır:
 1.000 km'de (1 "hizmet")
 Her 3.000 km'de / veya 6 ay sonra
 Her 6.000 km'de / veya 12 ay sonra
 Garanti süresinden sonra, bu kılavuzda belirtilen muayene koşulları aşağıdaki şekilde uygulanmalıdır:
 3.000 km / 6 ayda bir
 6.000 km / 12 ayda bir

Güvenlik nedenlerinden ötürü, tarayıcı ve şasi üzerinde, yakından sınırlandırılmış kapsamı aşan herhangi bir onarım veya ayarlama faaliyeti gerçekleştirmeyin. Güvenlikle ilgili parçaları değiştirmek, sizin ve üçüncü şahısların güvenliğini tehdit edebilir. Bu özellikle egzoz sistemi, karbüratör, ateşleme sistemi, çatal kolunu, fren sistemi ve lambalar için geçerlidir. Elektrik sistemi üzerinde çalışmaya başlamadan önce akünün eksi terminalini ayırın.

I = İnceleme, temizleme ve ayarlama
 A = Değişirme
 R = Temizleme (gerekirse değiştirilir)
 S = Yağlama

| Bileşen Montajı | Her yolculuktan önce | 1000 km sonra 1. servis | 3.000 km / 6 ayda bir | 6.000 km / 12 ayda bir | 12.000 km / 24 ayda bir |
|--------------------------------|----------------------|-------------------------|-----------------------|------------------------|-------------------------|
| Hava temizleyici köpük | I | I | R | | A |
| Yağ filtresi (ekran) | | | R | | |
| Motor yağı | I | A | A | | |
| Yakıt filtresi | I | I | I | | A |
| Buji | I | I | I | | A |
| Ateşleme süresi | | I | I | | |
| Supap boşluğu | | I | | I | |
| Sıkıştırma kontrolü | | | I | | |
| Karbüratör (Rölanti hızı) | I | I | I | | |
| Gaz kablosu ayarı | I | I | I | | |
| Transmisyon yağı | I | A | I | A | |
| Sızıntı için iletişim kontrolü | I | I | I | | |
| Krank kapağı sızıntı kontrolü | I | I | I | | |
| Krank kasası ventilyasyonu | | I | I | | |
| Sürüş kemeri, dövüş ağırlığı | | | I | I/A | |
| Debriyaj diskleri | | | I | I/A | |

I = İnceleme, temizleme ve ayarlama
 A = Değişirme
 R = Temizleme (gerekirse değiştirilir)
 S = Yağlama

| Bileşen Montajı | Her yolculuktan önce | 1000 km sonra 1. servis | 3.000 km / 6 ayda bir | 6.000 km / 12 ayda bir | 12.000 km / 24 ayda bir |
|----------------------------------|----------------------|-------------------------|-----------------------|------------------------|-------------------------|
| Cıvatalar ve somunlar (motor) | I | I | I | | |
| Kompresyon emzik | | | I | | |
| Egzoz sistemi | | I | I | | |
| Yakıt deposu, yakıt hortumları | I | I | I | | |
| Batarya | I | I | I | | |
| Steering ve rulmanlar | I | I | I | | |
| Ön ve arka süspansiyon | I | I | | I | |
| Şok emilimi | I | I | | I | |
| Lastik basıncı | I | I | I | | |
| Fren fonksiyonu, fren balataları | I | I | I | | |
| Fren hidroliği | I | I | I | | A / 2 yılda bir |
| Ana ve yan sehpa | I | I | I/S | | |
| Cıvatalar ve somunlar (şasi) | I | I | I | | |

GÖSTERGE PANELİ

| | |
|---|---|
| Sinyal Lambası Sol | (1) : Solâ manevra (dönüş) esnasında diğer sürücülerî uyarmak için kullanılır, yeşil renk yanar, sol sinyal çalıştırıldığında yanıp söner. |
| Hız Göstergesi | (2) : Motosikletinizin yapmakta olduđu hızı gösterir. |
| Kilometre Sayacı | (3) : Motosikletin kullanım süresince yaptıđı toplam kilometreyi gösterir. |
| Sinyal Lambası Sağ | (4) : Sağâ manevra (dönüş) esnasında diğer sürücülerî uyarmak için kullanılır, yeşil renk yanar, sağ sinyal çalıştırıldığında yanıp söner. |
| Yakıt Göstergesi | (5) : Yakıt deposunda kalan yakıt durumunu gösterir. İbre "F" konumunda ise deponun dolu olduđunu, "E" konumunda ise boş olduđunu ifade eder. |
| İbre kırmızı alana geldiğinde deponuzdaki yakıt azalmıştır, en yakın zamanda yakıt alınması gerektiđini işaret eder, deponun tamamen boşalmaması gerekmektedir. Yakıt göstergesi kontak açık konumda ise çalışır. | |
| Uzun Far Gösterge Lambası | (6) : Motosikletinizin uzun farlarının açık olduđunu gösterir mavi renkli yanar, kısa far konumunda lamba sönecektir. |
| Devir Saati | (7) : Motorun 1 dakika içerisinde gerçekleştirilen dönüş/devir sayısı |

Motosikletinizi temizlerken gösterge panelinize tazyikli su tutmayın gösterge panelinin su ile temas etmesini engelleyin Motosikletinizin kilometre verilerinin gösterge paneli üzerinden takip edildiđini bir arıza durumunda periyodik Bakımlarınızın kontrolden çıkacađını unutmayın Bu nedenle oluşacak arıza ve hasarların kullanıcı hatası olarak kabul edileceđini ve garanti kapsamında işleme alınmayacađını unutmayın Gösterge paneli arızalarında mutlaka en yakın yukarı motor yetkili servisine gidin

İlk 500-1000 km ve sonraki bakımlar için kitapçıkta yer alan periyodik bakım tablosunu mutlaka dikkate alın. Motosikletinize ait periyodik bakımların düzenli yaptırılması, her periyodik bakımdan sonra gerekli imza, tarih, kilometre kayıtlarının yapılıp yapılmadığının kontrolü tamamen motosiklet sahibi sorumluluğundadır.

SÜRÜŞ ÖNCESİ KONTROLLER

Eğer ilk defa bu tip motosiklet kullanacaksanız, fazla yoğun olmayan bir trafikte veya boş bir arazide kullanarak tecrübe kazanmanız gerekmektedir. Motosikletinizin kontrolünü tam olarak sağlayabilmeniz için sürüş sırasında mutlaka iki elinizi kullanın.

Dönüşlerde hızınızı kesinlikle arttırmayın, dönüş yapmadan önce hızınızı güvenli bir dönüş için düşürün. Motosikletinizi yağmurlu havalarda ve kaygan zeminlerde düşük hızlarda ve dikkatlice kullanın. Trafik kurallarınca belirtilen hız limitlerine uyun.

Motosikletinizin sürüş öncesi kontrollerinde bir problem tespit ederseniz, problemi çözdüğünüzden kesinlikle emin olun veya YUKI MOTOR yetkili servisi tarafından giderilmesini sağlayın. Sürüş öncesinde görülen bir hata ile motosikletin kullanılması kaza ve hatta ölüm risklerini de beraberinde getirir.

Güvenlik açısından her kullanımdan önce, motosikletinizin dış kontrollerini yapmanız için birkaç dakikanızı ayırmanız önem arz etmektedir. Sürüş öncesi aşağıdaki kontrolleri mutlaka yapın;

| | |
|---------------|--|
| Gidon; | - Doğrultusunu kontrol edin, - Gidon ile teker uyumunu (açısını) kontrol edin, - Gevşeklik, boşluk ve sallantı durumunu kontrol edin. |
| Frenler; | - Fren levye ve pedalının çekme uygunluğunu kontrol edin, - Frenlerin yeterli seviyede çalışıp çalışmadığını kontrol edin, - Hidrolik frenler için, hidrolik kaçağı olup olmadığını ve hidrolik seviyesini kontrol edin. |
| Lastikler; | - Lastik hava basınçlarını kontrol edin, - Lastik tırnaklarının durumunu kontrol edin, - Lastik üzerinde çatlak, kesik kontrolü yapın. |
| Vakit; | - Veterli yakıt olup olmadığını kontrol edin, - Vakit boru ve bağlantılarında kaçak, sızdırma olup olmadığını kontrol edin. |
| Lambalar; | - Aydınlatma lambalarının (far, stop, plaka) yanıp yanmadığını kontrol edin, - Uyarı lambalarının (sinyal, fren) yanıp yanmadığını kontrol edin, - Gösterge paneli üzerindeki ikaz ve aydınlatma lambalarının yanıp yanmadığını kontrol edin |
| Korna; | - Çalışıp çalışmadığını kontrol edin. |
| Motor Yağı; | - Motor yağ seviyesini kontrol edin. |
| Gaz Elciği; | - Gaz elciği ve gaz telinde herhangi bir takılma olup olmadığını kontrol edin, - Sağa sola dönüşlerde kastırma veya takılma olmadığından emin olun. |
| Sehpalar; | - Orta ve yan sehpa ayaklarını kontrol edin, - Van sehpa müşürü var ise doğru çalışıp çalışmadığını kontrol edin. |
| Amortisörler; | - Süspansiyonun yumuşak olup olmadığını kontrol edin, - Amortisörlerde yağ kaçağı olup olmadığını kontrol edin, - Amortisörlere bakıldığında herhangi bir darbe olup olmadığını kontrol edin. |
| Zincir; | - Zincir gerginliğini kontrol edin, - Zincir yağ durumunu ve temizliğini kontrol edin. |
| Debriyaj; | - Debriyaj levyesinin çalışma uygunluğunu kontrol edin. |

SÜRÜŞ

Kullanıcının, ürünün periyodik bakımlarını tam ve zamanında Yuki Motor Yetkili Servislerinde yaptırmaması durumunda, işbu sebeple uğrayacağı maddi manevi her tür zararın sorumluluğu tamamen ve yalnızca Kullanıcıya ait olur. Kullanıcı bu hususta imalatçıdan / distribütörden herhangi bir tazminat talebinde bulunamaz, hak iddia edemez. Ayrıca, ürünün garanti süresi bitmemiş olsa dahi ürün, garanti kapsamı dışına çıkmış sayılacaktır.

-Motosikletinizin uzun ömürlü olması ve performansından en iyi şekilde faydalanabilmeniz için, orijinal parça kullanmanın yanında, Periyodik Bakımlarınızın YUKI Yetkili Servislerinde belirtilen aralıklarda düzenli olarak yaptırılması zorunludur.
-Periyodik Bakımların belirtilen aralıklarda, düzenli olarak yaptırılması motosiklet sahibi sorumluluğundadır. Periyodik bakımlarından herhangi birinin yaptırılmaması durumunda motosikletiniz garanti kapsamı dışında kalır. -Sadece yağ değişimi yapılması, periyodik bakım olarak geçerli değildir.

Verilmiş olan periyodik bakım tablosu normal kullanım şartları için geçerlidir, motosikletinizin kullanım alanı tozlu ortamlar içeriyor veya ağır şartlarda çalışıyor ise, bakımlarınızı düzenli periyotları beklemeden saha sık yaptırmanız gerekmektedir.

-Periyodik bakımlarda bazı parçalar için değişim yapılması gerekebilir. Parça değişimlerinde mutlaka YUKI yetkili yedek parça bayi veya yetkili servislerinden temin edeceğiniz orijinal parçaları kullanın. Aksi takdirde oluşabilecek YUKI sorumlu tutulamaz ve garanti talep edilemez. -Herhangi bir arıza görüldüğü veya arızadan kuşkulandığı takdirde motosikletinizi periyodik bakımları beklemeden hemen YUKI yetkili servisine götürün.

AYDINLATMA VE İKAZ LAMBALARI

Motosikletinizin aydınlatma sistemi yasal mevzuatlara göre tasarlanmış ve dizayn edilmiştir. Aydınlatma sistemi üzerinde değişiklik yapılması yasaların ihlaline sebebiyet verebileceği gibi, motosikletinizin elektriksel aksamında ciddi hasarlara da sebebiyet verebilecektir, bu sebeple motosikletiniz üzerinde orijinal olmayan hiçbir elektriksel ekipman ve parça değişimi yapmayın.

Motosiklet aydınlatma sistemi üzerindeki her bir ampulün ayrı bir anma değeri, duy bağlantısı ve ebat farklılıkları vardır, değişimlerinde motosiklet üzerinden söktüğünüz ampul ile aynı özelliklere sahip ampuller ile değişim yapın. Farklı güçte ampul kullanılması elektrik sisteminin aşırı yük almasına ve ampullerin daha kısa ömürlü olmasına neden olacaktır.

Motosikletiniz üzerinde orijinal haricinde elektriksel ekipman kullanılması tamamen motosiklet sahibinin sorumluluğundadır ve bu sebeple meydana gelecek arızalar garanti kapsamı dışındadır.

Aydınlatma açık durumda seyir halindeyken sizin ve diğer sürücülerin en iyi görüş açılarını sağlamak için tasarlanmıştır. Uzun farlarınızı araç arkasından giderken veya karşı yönden araç geliyor ise kullanmayın, böyle durumlarda kısa far konumunda olmanız gerekmektedir. Aydınlatma ve ikaz lambaları elcik kontrolleri için, bkz Kontrol ve Göstergeler.

Far iç yüzeyi buğulanma yapabilir, bu durum düşük hava sıcaklığı ve havadaki nem oranından kaynaklanabilir, normaldir. Bu durum farlar yandığında ortadan kalkacaktır.

-Farın iç tozsuz ve temiz olmalıdır. Toz ve kir görüş mesafesini kısaltacağı gibi, far ömrünü de önemli ölçüde kısaltır.
-Far iç yansıtıcının körleme yapabilir, böyle bir durumda farınız aydınlatma görevini yapamayacaktır ve yenisi ile değiştirilmesi gerekmektedir. -Motosikletinizin farları plastik aksam içerisinde konuşlandırılmıştır ve sönmüş bir ampulün değiştirilmesi için komple demonte edilmesi gerekmektedir. Plastik aksamda hasara sebebiyet vermemek için ampul değişimleri ve far ile ilgili ayarlamalar için VUKİ yetkili servislerine başvurun.

AYNA

Aynalar motosiklet kullanıcısının sürüş anında arkasını görebilmesi içindir ve ayarlı olması gerekmektedir. Aynalarınızı daima temiz tutun ve hasar görmüş aynalarınızı yol güvenliğiniz açısından hemen değiştirin.

DEPOLAMA

Eğer motosikletinizi uzun süre kullanmayacaksanız, aşağıda verilen önerileri dikkate alın. Bu işlem uzun depolama sürecinde motosikletinizin korozyona veya hasara maruz kalmasını önleyecektir. Ayrıca motosikletinizde herhangi bir arıza mevcut ise depolamadan önce mutlaka arızayı giderin, depolama sonrası kullanımda bu arıza unutulur ise ciddi problemler ile karşı karşıya kalabilirsiniz.

1. Motosikletinizi orta sehpa alın.
2. Motor yağını boşaltın ve motor yapı filtresini değiştirin.
3. Benzin deposu ve karbüratörde yer alan tüm benzini boşaltın, depo içerisine anti-pas uygulayın ve depo kapağını kapatın. Depoyu boşalttıktan sonra karbüratör ve sistem içerisindeki yakıtı boşaltmak için motosikletinizi rölantide yakıt bitene kadar çalıştırabilirsiniz.
4. Silindirin içerisinde paslanma oluşumuna engel olmak için; buji yerinden çıkartın ve silindir içerisine buji yatağından 15-20 ml temiz motor yağı boşlatın. Kontak kapalı konumda iken marş pedalına birkaç kez basın ve bujiyi tekrar yerine takın.
5. Aküyü çıkartın, güneş ışığı ve yüksek ısıya maruz kalmayacak uygun bir ortamda muhafaza edin, akü kutup başlarını temizleyin. Aküyü ayda bir kez yavaş şarj işlemi uygulayın, bu işlem akü performansının korunmasını sağlayacaktır.
6. Motosikletinizi temizleyin ve paslanma ihtimali olan kısımlara anti-pas uygulayın.
7. Lastik hava basınçlarını kontrol edin ve gerekli ise lastiklere hava basın, lastiklerin yer ile temasını kesin.
8. Herhangi bir kılıf veya örtü ile motosikletinizin üzerini örtün.

-Motosikletinizi 15 günden fazla bir süre kullanmayacaksanız, karbüratördeki ve depodaki benzini mutlaka boşaltın.

-Benzin ile işlem yaparken yanıcı ve patlayıcı olduğunu unutmayın, dikkatsiz davranılması ciddi yanık ve yaralanmalara neden olabilir.

DEPOLAMA SONRASI KULLANIM

1. Motosiklet yüzeyini temizleyin
 2. Motor yağını, motora ekleyin.
 3. Depo içerisinde yer alan anti-pası temizleyin ve yakıt deposuna temiz benzin koyun.
 4. Aküyü kontrol edin gerekli ise şarj edin.
 5. Sürüş öncesi kontrollerinizi gerçekleştirdikten sonra, düşük hızlarda kullanarak motosikletinizi test sürüşüne tabi tutun.
- Herhangi bir arıza ve/veya aksilik meydana gelmesi durumunda mutlaka YUKI yetkili servisine başvurun.

TEMİZLİK

Yüzey koruması için motosikletinizi düzenli olarak temizleyin. Motosikletinizde, benzin, hidrolik ve yağ kaçağı olup olmadığını kontrol edin, kaçak var ise temas olan yüzeyleri rutin temizlik işlemlerini beklemeden hemen temizleyin. Motor ve egzoz gibi ısınan yüzeylerin sıcak olması durumunda temizlik işlemini parçalar soğuduktan sonra yapın.

Temizleme işlemlerinizde metal, boya ve plastik yüzeylere zarar verecek kimyasallar ile motosikletinizi temizlemeyin. Uygun bir şekilde yapılacak temizlik işlemi hem motosikletin performansını hem de ömrünü olumlu şekilde etkileyecektir.

[Yüksek basınçlı yıkama tabancaları ile temizleme işlemini yapmayın, motosikletinizde ciddi hasarlara neden olacaktır.](#)

Temizleme işlemi için

1. Temizleme işlemi sırasında egzoz ve elektriksel parçaların su ile temas etmesini engelleyin.
2. Önce soğuk su ile durulama yaparak, toz ve gevşek yapılı pisliklerin motosiklet üzerinden atılmasını sağlayın.
3. Motosikletinizi sünger veya yumuşak bez kullanarak su ile iyice silin. Silme işlemi sırasında plastik aksesuar ve diğer parçaların çizilmemesine dikkat edin.
4. Silme ve temizleme işlemi tamamlandıktan sonra temiz su ile motosikletinizi durulayın.
5. Son olarak motosikletinize kurulum işlemi uygulayın.
6. Kullanıma başlamadan önce bkz "Sürüş öncesinde Kontroller"
7. Motosikletin fren aksesuarı ıslak olabilir, bu durumda frenlerinize tehlike arz eder. Böyle bir durum mevcut ise, motosikletinizin frenlerini düşük hızda test edin, ara ara frenlemeler yaparak frenin kendi performansına dönmesini sağlayın.

MOTOR

Bu başlık altındaki bölümler motosikletinizde oluşabilecek arızalar ve bu arızaların muhtemel sebeplerini açıklamaktadır.

Marş motoru çalışmıyor;

1. Kontak anahtarı açık pozisyonda değil.
2. Akü şarjı yok veya akü bağlantıları yanlış.
3. Marş düğmesi arızalı.

Marş basıyor ama motor çalışmıyor;

1. Yakıt deposunda benzin yok.
2. Benzin hortumu veya filtresi tıkalı, benzin musluğu kapalı (var ise).
3. Akü şarjı yeterli değil veya bağlantılarda hata var.
4. Bujiye pislik var, buji yeterince sıkılmamış veya bağlantılarda hata var.
5. Akü bağlantılarında veya diğer bobin bağlantılarında hata var.
6. Motor fazla miktarda benzin gelmesinden dolayı boğulmuş.
7. Motor yağı uygun değil.

Zor çalışma;

1. Buji rengi değişmiş veya temizlenmesi gerekir.
2. Buji bağlantı kabloları hasarlı.
3. Akü şarjı yetersiz.
4. Elektrik sistemindeki herhangi bir arıza durumu.
5. Karbüratörde pislik var veya karbüratör ayarlı değil (Yetkili servise başvurun).
6. Motor yağı uygun değil
7. Ateşleme zamanında olmuyor, gecikme var. (Yetkili servise başvurun).
8. Rölanti ayarı düzgün değil.

MOTOR

Motor farklı bir şekilde çalışıyor;

1. Buji tam olarak takılmamış, bağlantı kablolarında sorun veya pislik var.
2. Buji aralığı çok açık veya çok yakın.
3. Akü şarjı yetersiz, akü bağlantıları hasarlı veya yanlış yapılmış.
4. Motordan aralıklı olarak farklı sesler duyuluyor.
5. Benzine veya karbüratöre su karışmış.
6. Benzin besleme sistemi tıkalı (Yetkili servise başvurunuz).
7. Hava filtresi tıkalı.
8. Egzoz tıkalı.

Çalıştırma sırasında patlama;

1. Benzin seçimi hatalı
2. Buji seçimi hatalı.

Aşırı ısınma;

1. Uzun zaman düşük hızda kullanma.
2. Yetersiz yağlama veya yağ seçimi hatası.
3. Ateşleme zamanında olmuyor, gecikme var (Yetkili servise başvurun).
4. Debriyaj/Kavrama balatası aşınmış (Yetkili servise başvurun).
5. Motor içindeki herhangi bir bağlantı elemanı kırık (Yetkili servise başvurun).

Motordan farklı bir ses geliyor;

1. Supap boşluk ayarı düzgün değil (Yetkili servise başvurun).
2. Silindir ve pistonda aşınma var (Yetkili servise başvurun).

MOTOR

3. Piston pimlerinde aşınma var (Yetkili servise başvurun).
4. Rulmanlarda aşınma var (Yetkili servise başvurun).
5. Eksantrik milinde ve/veya eksantrik zincirinde aşınma var (Yetkili servise başvurun).
6. Kavrama/debriyaj sisteminde aşınma var (Yetkili servise başvurun).

Titreşim

1. Motor destek burçları aşınmış (Yetkili servise başvurun).
2. Şaside kırık var veya eksenî hatalı (Yetkili servise başvurun).
3. (Var ise) Zincirde aşınma var veya yağsız (Yetkili servise başvurun).
4. Lastik/jantlarda balans, darbe veya aşınma (Yetkili servise başvurun).

Yağlama sistemi

1. Motorda yağ yok.
2. Motor yağ kaçırıyor; Eksik parça var veya contalarda problem var (Yetkili servise başvurun).

Elektrik Sistemi

Alternatör şarj etmiyor;

1. Şase hatası var (Yetkili servise başvurun).
2. Motor şase bağlantısında sorun var (Yetkili servise başvurun).
3. Şarj ünitesindeki bağlantılarda sorun var (Yetkili servise başvurun).

Alternatör şarjı yetersiz;

1. Akü zayıf.
2. Çok sayıda harici aksesuar kullanımı.
3. Elektriksel bağlantılarda hata var.
4. Rölanti çalışma frekansı düşük.

MOTOR

Transmisyon

1. (Var ise) Triger kayışı hasarlı veya kopmuş (Yetkili servise başvurun).

FRENLER

1. Fren balataları tam olarak baskı yapmıyor. Hidrolik fren sıvısı eksik veya hidrolik sıvısı yok (Yetkili servise başvurun).
2. Frenleme gücü azaldı fren sisteminde hava var. Sistemdeki havayı boşaltın (Yetkili servise başvurun).
3. Aşırı ısınmadan dolayı frenleme gücü azaldı. Sık frenleme yapma veya devamlı frende motoru zorlama (Yetkili servise başvurun).
4. Fren pabuçları aşınmış (Yetkili servise başvurun).

Kullanıcının, işbu el kitabında belirtilmiş olan uyarı ve/veya ikazlara uygun hareket etmemesi durumunda, işbu sebeple uğrayacağı maddi/manevi her tür zararın sorumluluğu tamamen ve yalnızca Kullanıcıya ait olur. Kullanıcı bu hususta imalatçıdan/distribütörden herhangi bir tazminat talebinde bulunamaz, hak iddia edemez. Ayrıca, ürünün garanti süresi bitmemiş olsa dahi ürün, garanti kapsamı dışına çıkmış sayılacaktır.

1 ARIZA GÖSTERGE İŞİĞİNİN ÇIKIŞ ELEKTRİK ÖZELLİKLERİ ARAÇ KİLOMETRE SAYACININ KADRANINDA ARIZA GÖSTERGE İŞİĞİ YANMIYOR.

| HATA KODU | DTC AÇIKLAMASI | P 2195 | PE'de O2 Sensörü Singali Yalın |
|-----------|---|--------|--|
| P 0118 | Motor Soğutma Suyu Sıcaklık Sensörü Devresi Yüksek | P 014D | O2 Sensörü Vavaş Tepkisi - Yalın Zengin Sıra 1 Sensör 1 |
| P 0117 | Motor Soğutma Suyu Sıcaklık Sensörü Devresi Düşük | P 014C | O2 Sensörü Vavaş Tepkisi - Zenginden Yalın Sıra 1 Sensör 1 |
| P 0116 | Motor Soğutma Suyu Sıcaklık Sensörü sinyali sıkışmış | P 0031 | O2 Sensör Isıtıcı Kontrol Devresi Düşük Sıra 1 Sensör 1 |
| P 1116 | Motor Soğutma Suyu Sıcaklık Sensörü Başlangıçta Yüksek | P 0032 | O2 Sensör Isıtıcı Kontrol Devresi Yüksek Sıra 1 Sensör 1 |
| P 0335 | Krank Mili Konum Sensörü "A" Devresi | P 00D1 | O2 Sensör Isıtıcı akımı düşük |
| P 2301 | Ateşleme Bobini "A" Birincil Kontrol Devresi Yüksek | P 0301 | Silindir 1 Tekleme Algılandı |
| P 2300 | Ateşleme Bobini "A" Birincil Kontrol Devresi Düşük | P 0500 | Araç Hız Sensörü "A" Devresi |
| P 0123 | Gaz Kelebeği Konum Sensörü/Anahtarı "A" Devresi Yüksek | P 0505 | Rölanti hava kontrol sistemi hatası |
| P 0122 | Gaz Kelebeği Konum Sensörü/Anahtarı "A" Devresi Düşük | | |
| P 0459 | Evaporatif emisyon sistemi tahliye kontrol valfi "A" Devresi Yüksek | | |
| P 0458 | Evaporatif emisyon sistemi tahliye kontrol valfi "A" Devre Düşük | | |
| P 0232 | Yakıt Pompası devresinde kısa devre Yüksek | | |
| P 0231 | Yakıt Pompası devresinde kısa devre Düşük | | |
| P 0601 | Dahili Kontrol Modülü Bellek Sağlama Toplamı Hatası | | |
| P 0262 | Silindir 1 Yakıt Enjektörü "A" Devresi Yüksek | | |
| P 0261 | Silindir 1 Yakıt Enjektörü "A" Devresi Düşük | | |
| P 0108 | Manifold Mutlak Basınç Sensörü Devresi Yüksek | | |
| P 0107 | Manifold Mutlak Basınç Sensörü Devresi Düşük | | |
| P 3106 | Düşük TPS'de Manifold Mutlak Basınç Sensörü rasyonallitesi | | |
| P 0105 | Manifold Mutlak Basınç Sensörü sinyali sıkışmış | | |
| P 0113 | Emme Havası Sıcaklık Sensörü Devresi Yüksek | | |
| P 0112 | Emme Havası Sıcaklık Sensörü Devresi Düşük | | |
| P 0111 | Emme Havası Sıcaklık Sensörü sinyali sıkışmış | | |
| P 0114 | Emme Havası Sıcaklık Sensörü Devresi Aralıklı | | |
| P 0132 | O2 Sensör Devresi Yüksek Voltaj Sıra 1 Sensör 1 | | |
| P 0131 | O2 Sensör Devresi Alçak Gerilim Sıra 1 Sensör 1 | | |

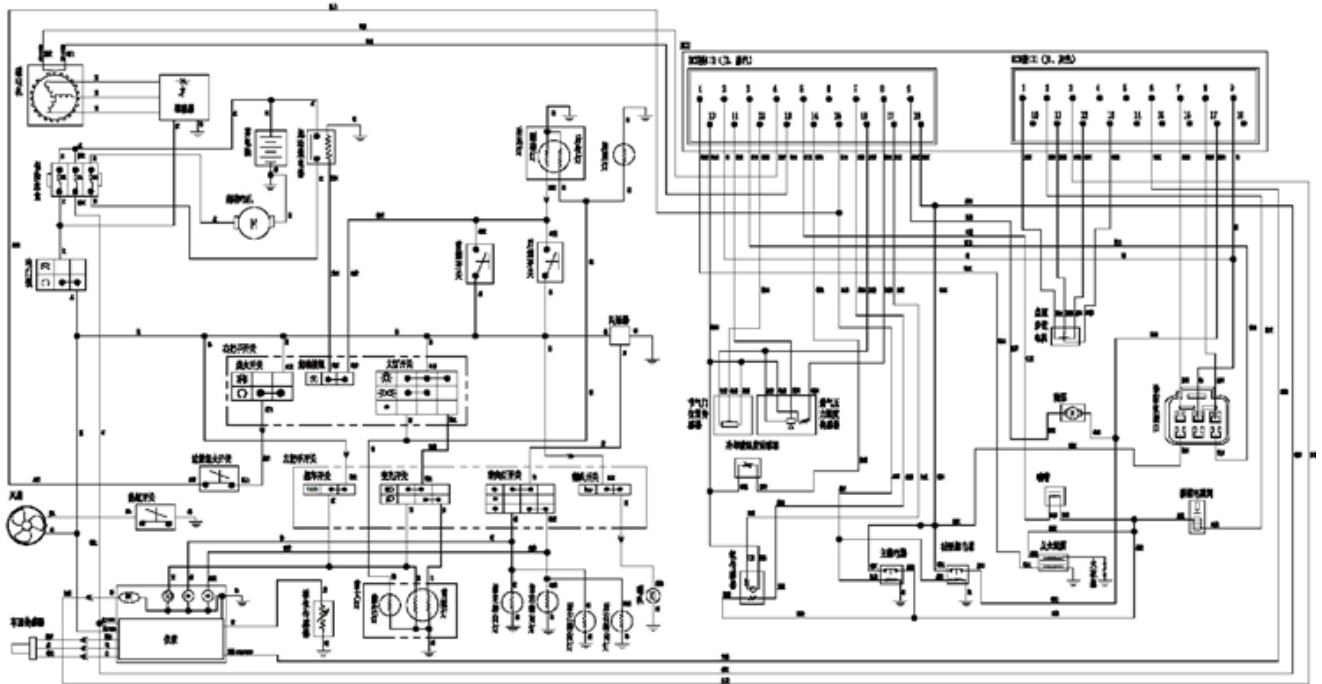

| ŞEHİR | İLÇE | FİRMA İSMİ | TELEFON NUMARASI | ADRES |
|----------|-----------|---------------------------|---------------------------------|---|
| ADANA | CEVHAN | VAŞAR ANADOLU | 0322 612 37 32 - 0536 952 32 12 | HÜRRİYET MAH. FEVZİ ÇAKMAK BLV.NO:14/F |
| ADANA | ÇUKUROVA | ALC ALICI MOTOR | 0543 824 55 57 | BELEDİYE EVLERİ MAH. B4053 SK. NO:08 (HATİCE KURTTEPELİ CAMİİ VANI) |
| ADANA | İMAMÖĞLÜ | MURAT YALÇINKAYA | 0322 892 10 72 - 0532 583 49 59 | ADALET MAH. KOVUNEVİ CAD. NO:126 |
| ADANA | KARATAŞ | HASAN SAVUR | 0322 681 23 64 - 0535 4580501 | YENİ MAH. ATATÜRK CAD. NO:1 |
| ADANA | KOZAN | REMZİ HÖSE | 0322 516 6203 - 0542 839 76 77 | TUFANPAŞA MH.FEHMİ ÖZEL TÜRKAY CD.NO:18/A |
| ADANA | MERKEZ | AKŞİT KARDEŞLER | 0322 428 31 41 - 0532 454 30 18 | VEŞİLOBA MAH.T.CEMAL BERİKER BULVARI NO:816 |
| ADANA | POZANTI | HİKMETULLAH VILDIRIM | 0322 581 26 38 - 0537 92109 21 | KURTULUŞ MH.GENÇLİK CD.NO:87 |
| ADANA | SEVHAN | ALPER ATEŞ | 0507 786 66 10 | BAKIM YURDU CD.VEŞİL YUYVA MAH. 3604 SOKAK NO: 6 |
| ADANA | SEVHAN | CEM MOTOR | 0322 436 76 86 - 0322 441 18 97 | A REMZİ YÖREĞİR MH DEDEKORKUT N:10 SEVHAN / ADANA |
| ADANA | SEVHAN | MEHMET ÇOĞAN | 0322 435 24 72 - 0536 79503 99 | DUMLUPINAR MAH.MEVDAH CAD.NO:85/93 |
| ADANA | SEVHAN | İBRAHİM ÖZEL BAKIR | 0322 352 42 74 - 0541 53201 90 | TEPEBAĞ MAH.27030 SOK.NO:8/B |
| ADANA | SEVHAN | ŞAMPİYON MOTOR | 0322 435 44 11 - 0534 363 10 11 | İSMETPAŞA MAH.VEŞİLEVLER CD.NO:22/A |
| ADANA | SEVHAN | TOPRAK MOTOR | 0322 45401 27 | ZİVAPAŞA MAH.BARRAJ CAD.54 B |
| ADANA | YÖREĞİR | KİNEŞ MOTOR | 0322 311 39 38 - 0535 264 17 30 | YUNUS EMARE MH.SÖLEYMAN VAHİT CAD.NO:245 |
| ADIVAMAN | BESNİ | GÜVEN MOTOR | 0542 207 7801 - 0542 207 7801 | KÜÇÜK SANAYİ SİTESİ B BLOK NO:17 |
| ADIVAMAN | GÖLBAŞI | AŞHEROĞLU TİCARET | 0416 78200 24 - 0536 594 36 76 | VAVUZ SELİM MAH.İNSAN BLV.NO:357 |
| ADIVAMAN | KAHTA | HACI AKBAĞA | 0416 725 92 80 - 0538 7770106 | GAZİ MAH.FAİH SULTAN MEHMET CAD.NO:228 |
| ADIVAMAN | MERKEZ | VÖKSEL MOTOR | 0416 21684 63 - 0532 638 93 42 | MEHMET AKİF MAH.ATATÜRK BULVARI M.SAVAŞ NO:341/A |
| ADIVAMAN | MERKEZ | KUTLU BİSİKLET | 0416 216 29 45 - 0546 221 12 22 | SİRATUT MAH.CUMHURİYET CD. NO:9 |
| ADIVAMAN | MERKEZ | ABDURRAHMAN VAĞAR | 0538 746 39 60 - 0538 746 39 60 | T.REİS MAH.F.ÇAKIRAK CD.NO:82 |
| AFYON | BAŞMAKÇI | HASAN MALÇOK | 0272 411 34 12 - 0537 617 23 18 | ÇAĞLAVAN MAH.ÇAĞLAVAN CAD. NO:33 |
| AFYON | BOLVADIN | GENÇ MOTOR | 0272 611 26 47 - 0543 619 23 64 | EMİRDAĞ CAD.LALA SİNAN PAŞA MAH |
| AFYON | ÇAY | HASAN VILDIRHAN | 0542 74607 30 - 0542 74607 30 | YAKIF MAH İNÖNÜ CAD. NO:100 |
| AFYON | DARZIRI | ÖZAY MOTOR | 0272 421 3403 - 0554 564 82 14 | YENİ SANAYİ SİTESİ 2. BLOK NO:2 |
| AFYON | DİNDAR | VILDIRIM VILDIRIM | 0538 345 91 70 - 0538 345 91 70 | ESKİ SAN.MAH.MERAM SOK.NO:25 |
| AFYON | EMİRDAĞ | KAYA MOTOR | 0542 843 51 40 - 0542 843 51 40 | SANAYİ SİT.11 BLOK NO:8 |
| AFYON | MERKEZ | AKİF DEMİRPENÇE | 0272 215 70 34 - 0534 274 74 75 | HACI MAHMUT MAH.DEMİRCİLER CAD. NO:4/A |
| AFYON | MERKEZ | VILDIRIM MOTOR | 0272 213 46 93 - 0537 523 89 58 | HACI CAFER MAH.ÇUKUR CADEDESİ DENİZ VALİYAN TÜRBE KARŞISI NO:40 |
| AFYON | MERKEZ | PAMUKOĞLU | 0272 212 2000 - 0535 763 66 77 | DUMLUPINAR MAH.KAMİL MİRAS CAD.BEVAZ KOŞK APT ALTI NO:13 |
| AFYON | SANDIKLI | KADER MOTOR | 0272 512 92 43 - 0532 623 36 54 | ESKİ SANAYİ KALAVÇILAR İÇİ NO:10 |
| AFYON | ŞUHUT | VELİ VILDIRIM | 0536 712 70 64 | HACI MUSA MAH. ÇAVIR CAD. NO:38 |
| AFYON | EVÇİLER | ÖNEL MOTOR - GÖKSEL ÖNEL | 0543 442 21 12 | |
| AFYON | SULTANDAĞ | HOŞGÖR MOTOR | 0545 618 43 58 | VEŞİLÇİFTLİK SANAYİ SİTESİ NO:1 |
| AKSARAY | ESKİL | İSMAIL DEMİRCİOĞLU | 0382 418 60 81 - 0546 232 15 43 | |
| AKSARAY | MERKEZ | HASAN GÜNİNDİ | 0382 212 47 38 - 0533 361 97 55 | ŞEVH HANIM MAH.ATATÜRK BULVARI NO:208/A-B-C |
| AKSARAY | MERKEZ | İKİZEL PLUS.OTO.VED.PAR. | 0382 213 62 14 - 0544 877 26 52 | SANAYİ MHEMİNİVET ARK.7.SK.NO:32 |
| AKSARAY | MERKEZ | ZEVK MOTOR - VILMAZ KILIÇ | 0536 63909 61 | SANAYİ MAH. 2016 SOK. NO:27/1 |

| | | | | |
|---------|-------------|------------------------------|---------------------------------|--|
| AMASVA | G.HACIKÖV | VENİLER MOTOR | 0358 717 29 66 - 0542 349 89 28 | SANAYİ SİTESİ D/3 BLOK NO:31 |
| AMASVA | MERKEZ | ENGLİN ÇETİN | 0358 212 58 71 - 0505 383 88 77 | 58.İÇİ MH.ZÜBEYDE HANIM CD.PARKEVELERİ NO:86/A |
| AMASVA | MERZİFON | H.LİBRAHİM KARAVAKA | 0358 513 56 13 - 0544 590 61 42 | SANAYİ SİTESİ 1 BLOK NO:32/A |
| ANKARA | ALTINDAĞ | SELİM ŞAHİNBAŞ | 0312 318 97 53 - 0535 828 15 16 | DEMİR CAD. NO:10/B |
| ANKARA | BEYPAZARI | CENGİZ KANKAL | 0312 76307 12 - 0532 481 8605 | HACIKARA MAH. SAN. ÇAR. TAMİRCİLER SOK. NO:44/46 |
| ANKARA | VEHİTAHALLE | VENİLER MOTOR - MURAT ERGİŞİ | 0312 354 12 73 - 0542 727 18 26 | OSTİM MAH. 34. SOK. NO. 2 |
| ANKARA | MERKEZ | AVSU BİSİKLET - SALIH AKSOV | 0542 485 70 89 - 0539 680 22 70 | ANDIÇEN MAH. GÜZERGAH CAD. NO:50/A |
| ANTALVA | AKSU | ÖZTÜRK MOTOR | 0242 463 17 27 - 0544 891 83 83 | GÜZELVURT MAH.SERİK CAD.NO:41 |
| ANTALVA | ALANYA | ALTIN MOTOR | 0242 51580 78 - 0543 624 38 53 | SANAYİ SİT GİRİŞİ AY DOĞAN PETROL KARŞISI |
| ANTALVA | DEMİRE | ÇETİN MOTOR | 0242 871 2709 - 0533 966 91 88 | VENİ CAMİ CAD.KURT APT.NO:1 |
| ANTALVA | DÖŞEMEALTI | SÜRAT MOTOR | 0542 574 59 73 - 0542 574 59 73 | VUKARI MAH SANAYİ SİT BARBOROS CAD.NO:292 |
| ANTALVA | GAZİPAŞA | VÜCEL TUNCER | 0535 856 52 27 - 0539 821 84 87 | SANAYİ SİTESİ B BLOK NO:2 |
| ANTALVA | GÜNDÜĞMÜŞ | MUHAMMET UZUN | 0535 511 12 69 - 0535 511 12 69 | ZÜGÜR MAH.ATATÜRK CAD.NO:10/C |
| ANTALVA | KEMER | ERDOĞAN VAÇİN | 0242 814 59 55 - 0505 345 67 75 | VENİ MAH.DÖRTYOL CAD.NO:40/A |
| ANTALVA | KEPEZ | SETRA MOTOR | 0533 541 74 41 - 0545 553 2804 | MEHMET AKİF ERSOY MAH. 0722 SOK. NO:1 |
| ANTALVA | KEPEZ | ÇOŞKUN MOTOR | 0242 338 27 15 | TEOMAN PAŞA MAH. GÜNEŞ CAD. NO:39 |
| ANTALVA | KORKUTELİ | HİLMİ TAŞTEPE | 0242 643 44 16 - 0533 762 44 14 | KIREMİTLİ MAH.DÖŞEME SOK.NO:2/A |
| ANTALVA | MANAVGAT | MEHMET VİLDİRİM | 0543 46307 96 - 0543 46307 96 | ÇAĞLAYAN MAH. 7508 SOK. NO:21 |
| ANTALVA | MANAVGAT | ERDEM MOTOR | 0242 74302 19 - 0532 451 66 53 | KAVAKLI MAH.ANTALVA CAD.EMİNİYET MÜD.KARŞI NO:14-1 |
| ANTALVA | MANAVGAT | SİDE MOTOSİKLET-BİSİKLET | 0543 388 13 66 | SİDE MAH. VAVUZ SULTAN SELİM BLV. 7A |
| ANTALVA | MERKEZ | MEHMET GÜZELVURT | 0533 635 6208 - 0533 635 6208 | ZERDALİLİK MAH.CESESO CAD.GÜNEVLİLER APT. NO:102/2 |
| ANTALVA | MERKEZ | GÜDÜL TİCARET | 0242 334 51 57 - 0533 381 8700 | ÜÇGEN MAH. ABDİ İPEKÇİ CAD. DALGIÇ APT.İ |
| ANTALVA | MERKEZ | AKDENİZ MOTOR | 0242 248 40 92 - 0532 332 22 89 | FAHRETTİN ALTAY CAD.NO:30 |
| ANTALVA | MERKEZ | FAİZ KUŞUNLU | 0242 241 64 41 - 0535 828 80 24 | MURATPAŞA MAH.SEMT TONUÇU CAD.NO:64/A |
| ANTALVA | MURATPAŞA | ÖZCAN ACAR | 0242 349 10 460536 738 79 33 | GÜZELÖBA MAH.HAVVALANI CAD.KARANFİL MEHMET SİTESİ C BLOK NO:92/A |
| ANTALVA | MURATPAŞA | SERDAL KAHRAMAN | 0553 232 27 95 | ZERDALİLİK MAH.1380.SOKAK NO:2/C MURATPAŞA-ANTALVA |
| ANTALVA | MURATPAŞA | MOTOPRV MOTORLU ARÇ | 0533 384 75 42 | ETİLER MAH. SEMT KIZILIRMAK CAD. NO:59 |
| ANTALVA | SERİK | SÖLEVMAN ŞAŞMAZ | 0545 621 16 39 | MERKEZ MAH.2137 SOK.NO:22/A |
| ANTALVA | SİDE | AVDIKE CİRA | 0242 753 67 87 - 0546 546 55 56 | KEMER MAH.F.SULTAN MEHMET CAD.NO:5 |
| ANTALVA | MANAVGAT | KADIR MOTOR - KADIR GÖK | 0242 74600 69 - 0538 328 12 82 | V.PAZARCI MAH. NİMARSLINAN CAD. NO:14/ 201 |
| ANTALVA | MANAVGAT | UVSAL MOTOR - ALI UVSAL | 0242 742 42 41 - 0543 343 93 73 | AŞAĞI PAZARCI MAH. 1068 SOK. NO:16/A |
| ANTALVA | MURATPAŞA | EYVÜP YE MEHMET EMİN İNANÇ | 0242 346 54 17 | DUTLUBAĞÇE MAH. FATİH CAD.NO:66 (Eski SANAYİ KIRAKOLU KARŞISI) |
| ANTALVA | KEPEZ | MURAT İNANÇ | 0242 381 469 39 | HABİPLER MAH. SÖTÇÜLER CAD.NO:129/A |
| AVDİN | BOZDOĞAN | YILMAZ MOTOR | 0543 519 02 25 - 0543 51902 25 | ÇARŞI MAH. SANAYİ ÇARŞISI NO. 2/A |
| AVDİN | BUHARKENT | KERİMOĞLU MOTOR | 0256 391 47 47 - 0542 288 75 65 | ZAFER MAH.SANAYİ SİT.NO:20 |
| AVDİN | ÇİNE | MURAT GÜRMAŞ | 0256 711 37 62 - 0543 2660009 | SANAYİ SİT.K BLOK NO:18 |
| AVDİN | DALAMA | STAR MOTOR | 0543 841 82 89 - 0543 841 82 89 | SAN SİT. |
| AVDİN | DİDİM | ŞENOL MOTOR | 0256 813 22 27 - 0532 281 93 64 | ALTINKUM MAH.ATATÜRK BULVARI NO:38 |

| | | | | |
|-----------|-------------|-------------------------------|---------------------------------|---|
| AVDIN | GERMENCİK | ÖNDER MOTOR | 0541 494 77 22 - 0541 494 77 22 | MESUDİYE MAH.SANAVİ SİT NO:28 |
| AVDIN | KARACASU | ÖZAY AVTAR | 0256 441 2388 | VAVLALI MAH.SANAVİ ÇARŞISI NO:1 |
| AVDIN | KARPUZLU | MURAMMER CİVAN | 0256 741 25 75 - 0539 385800 33 | SANAVİ SİTESİ |
| AVDIN | KOŞK | SAYIT RÖİRDAG | 0256 461 19 79 - 0544 318 38 96 | SERDAROĞLU MAH.DALAMA CAD.YEŞİL SOK.NO:8 |
| AVDIN | KOŞK | GIRITLIOĞLU TİCARET | 0256 461 16 98 - 0542 710 62 21 | SERDAROĞLU MAH.DENİZ SOK. NO: 4 |
| AVDIN | KUŞADASI | ERDAL TEZER | 0256 811 21 97 - 0542 77903 92 | DEĞİRMENDERE MAH. ADASAN SAN.NO:4 |
| AVDIN | KUVUÇAK | TORAMAN MOTOR | 0256 371 38 96 - 0544 371 2804 | SANAVİ SİT. KEŞANE SOK. NO:22 |
| AVDIN | MERKEZ | AVHANN ÇAKIROĞLU | 0535 549 6586 - 0535 549 6586 | OSMAN VOZGATLI MAH.İ281 SOK.NO:2/B |
| AVDIN | MERKEZ | ROKET MOTOR | 0256 211 60 18 - 0532 796 51 95 | ATA MAH.ALT SAN.677 SOKNO.3/A |
| AVDIN | NAZILLI | SILA MOTOR | 0256 316 24 30 - 0555 991 18 68 | KARAÇAY MAH.94.SOK NO:11 |
| AVDIN | NAZILLI | HALUK NAVGAT | 0256 315 46 68 - 0544 738 58 55 | TURAN MAH. 19 MAVİS BULV. NO:2 |
| AVDIN | NAZILLI | EFE MOTOR - MUSA OK | 0256 315 59 69 - 0537 52589 53 | KARAÇAY MAH.1013 SOK NO:4 |
| AVDIN | NAZILLI | LİDER MOTOR | 0256 316 19 29 - 0542 241 33 12 | VENİ SAN ST. B-2 BL. NO:32 |
| AVDIN | SÖKE | MOTORCU EROL | 0256 512 68 82 - 0542 344 83 80 | ÇELTIKÇI MAH.ALBAVRAK CAD.NO:71/A |
| AVDIN | SÖKE | SARIZYEBEKLER | 0256 518 59 62 - 0543 773 51 43 | KONAK MAH.İNÖNÜ CAD.NO:2 |
| AVDIN | SULTANHISAR | TALAT VİLDİRİM | 0543 958 22 95 - 0543 958 22 95 | SANAVİ SİTESİ NO: 54 |
| AVDIN | UMURLU | MOTO ASENA | 0256 251 45 78 - 0536 497 20 81 | |
| AVDIN | VENİPAZAR | MOTORCU TUNÇAY | 0256 361 41 80 - 0533 656 87 21 | |
| AVDIN | VENİPAZAR | BÜLENT BİRAN | 0256 361 26 30 - 0544 661 41 40 | VENİ MAH.SAN.SİT.B BLOK NO:3 |
| AVDIN | KUŞADASI | MOTORCUM MOTOSİKLET LTD. ŞTİ. | 0256 613 1 613 - 0544 613 1 613 | EGE MAH. TURGUT ÖZAL BULVARI NO:48/A |
| AVDIN | ÇİNE | ŞAHARAL MOTOSİKLET TAMİRCİSİ | 0256 711 48 60 | CUMHURİYET MAH. 1. SOK. NO:8 |
| AVDIN | KUŞADASI | RÜZGAR TEKNİK | 0532 264 37 65 | ADASAN SAN. SİT. 5 SOKAK NO:35 |
| BALIKESİR | ALTINDOLUK | İLKER YENİĞÜN | 0266 396 99 99 - 0536 449 58 59 | İSKELE MAH. FEVZİ ÇAKIRMAK CAD |
| BALIKESİR | MERKEZ | KARAKAŞ MOTOR - FERDİ KARAKAŞ | 0266 239 39 63 - 0532 139 46 32 | AKINCILAR MAH. KEPSUT CAD NO:13/A |
| BALIKESİR | BANDIRMA | ÇAPRA MOTOR - UFUK BAVRAKTAR | 0543 384 35 14 | 17 EYLÜL MAH. DOKTOR CEVDET GÜNTÜRKÜN SOKAK B-8 |
| BALIKESİR | SUSURLUK | İLKER BECENE | 0543 457 88 51 | VENİMAHALLE NAMIK KEMAL CAD. NO:11/A |
| BALIKESİR | AKÇAY | İZMİR TEKNİK | 0266 385 10 17 - 0507 713 62 38 | CUMHURİYET MAH.117 SK.NO:10/C |
| BALIKESİR | ALTINOVA | BERGAMALI MOTORCU | 0266 338 21 02 - 0533 517 63 42 | ALTINOVA SELİMİYE MAH.ATATÜRK BULVARI NO:63 |
| BALIKESİR | BYVALIK | HÜSEVİN OK | 0266 312 35 14 - 0542 278 81 47 | FEVZİ PAŞA MAH.İNÖNÜ CD.2 SK |
| BALIKESİR | BİĞADİÇ | ATAK MOTOR | 0266 614 18 96 - 0544 614 18 96 | 4 EYLÜL MAH.BALATLI CD.NO:17 |
| BALIKESİR | BURHANİVE | HÜSEVİN DOĞANAY | 0535 285 69 82 - 0535 285 69 82 | K.CAMI MAH.SANAVİ CAD.NO:24 |
| BALIKESİR | DURSUNBEV | AVCI MOTOR | 0546 299 08 68 - 0544 384 98 97 | ÇAKIRMAK MAH.DEMİRCİLER CAD.SANAVİ BÖL. NO:1 |
| BALIKESİR | HARESİ | DEMİRBEV MOTO MARKET ŞUBE:1 | 0266 43 41 - 0506 787 78 43 | AKINCILAR MAH. KEPSUT CAD. NO:2/C |
| BALIKESİR | HARESİ | DEMİRBEV MOTO MARKET ŞUBE:2 | 0266 409 0 222 - 0506 787 70 43 | ATATÜRK MAH. VENİ HASTAHANE CAD. NO:10/B |
| BALIKESİR | EDREMIT | HÜKSEL ASLAN | 0266 374 20 19 - 0537 493 27 24 | BİNYAŞA SAN SİT.AKÇAY VOL ÜZERİ NO:65 |
| BALIKESİR | ERDEK | AKVEL MOTOR | 0266 835 72 80 - 0535 364 20 71 | VALI MAH.DRUL CAD.NO:40/A |
| BALIKESİR | GÖNEN | SURAT MOTOR | 0266 762 23 93 - 0546 218 80 62 | MALKOÇ MAH. BALVA CAD. NO:31 |
| BALIKESİR | HAVRAN | OCAKOĞULLARI | 0266 432 51 39 - 0544 253 05 23 | VILMAZ AKPINAR BLV.1.SOK NO:6 |

| | | | | |
|-----------|-------------|------------------------------|----------------------------------|---|
| BALIKESİR | IVRINDI | MUSTAFA SAVGI | 0266 456 37 48 – 0535 515 79 50 | BEDRETTİN MAH.PAZARVERİ KARŞI.NO:39 |
| BALIKESİR | MANAVAS | ÖZ-AY MOTOSİKLET | 0543 781 26 92 – 0543 781 26 92 | VENİ MAH.SEMT MİLLİ EĞEMENLİK CAD.NO:24/8 |
| BALIKESİR | MANAVAS | GURHAN ÖZBAY | 0266 818 19 66 – 0544 492 47 18 | ÇARŞI MAH.BAĞLAR SOK.NO:51/A |
| BALIKESİR | MERKEZ | GÜLEÇ MÖTÖR | 0266 246 16 61 – 0532 377 35 85 | VENİ SAN. SİT. CUMHURİYET CAD. NO:160/A |
| BALIKESİR | MERKEZ | MOTOGARAGE | 0543 546 79 33 | AKIŒICILAR MAH.DURAN SOK.NO:17/C |
| BALIKESİR | SAVAŞTEPE | ERŞİN İNCE | 0266 552 37 59 – 0536 584 88 09 | FATİH SAN.SİT.NO:HX |
| BALIKESİR | SAVAŞTEPE | FİHRET BEZİCİ | 0535 672 50 54 – 0535 672 50 54 | FATİH SANAVİ SİTESİ NO:16 |
| BALIKESİR | SİNDİRGİ | MEHMET DEMİR | 0266 516 22 71 – 0537 414 03 98 | SANAYİ SİT B BLOK NO:16 |
| BALIKESİR | ALTINOLUK | KOCATEPE MÖTÖR BİSİKLET | 0266 396 10 66 – 0530 516 41 94 | TEKÇAM CAD. NO:24 |
| BALIKESİR | MARMARA | AVŞA MOTOSHÖW – AYDIN GÖRGÖN | 0266 896 14 45 | VİGİTLER YOLU ÜZERİ (AVŞA ADASI) |
| BALIKESİR | EDREMIT | OCAKÖĞÜLLARİ – HÖSEVİN OCAK | 0266 373 79 99 – 0531 749 40 37 | CENNET AVAĐI MAH. 767. SOK NO:10 |
| BALIKESİR | BANDIRMA | MURAT PALANOĐLU | 0539 426 93 84 | 17 EVLÖL MAH. TAMİRCİLER SOK.NO:48/B |
| BARTIN | KOZCAĐIZ | BURHAN ACIBAL | 0537 286 61 22 – 0537 286 61 22 | MUSTAFA KEMALPAŞA CD NO:81 |
| BARTIN | MERKEZ | ORHAN BAKIR | 0378 227 38 24 – 0546 447 09 85 | TUNA MH. ATEŞ DEĐİRMENİ SK. NO:148/D |
| BARTIN | MERKEZ | MURAT BULUT | 0532 780 06 35 – 0532 780 06 35 | VENİ MH.8.CD.NO:166 |
| BİLECİK | SÖĐÖT | EMRE MÖTÖR | 0228 361 47 48 – 0537 352 01 61 | KAVRAN MAH. CURABEV CAD. NO:7-B C SÖĐÖT |
| BİLECİK | MERKEZ | KAHVAĐLU BİSİKLET | 0228 212 85 95 – 0536 878 55 54 | K.SANAYİ SİTESİ 8 BLOK NO:28 |
| BİLECİK | MERKEZ | TUNA MÖTÖR – MEHMET KAZAK | 0228 211 00 41 – 0 532 293 90 11 | ERTUĐRULGZİ MAH.GÖVEN SOK. ÖZKAN APT.NO-2/ B |
| BİLECİK | BOZÜYÜK | ÖZEN MÖTÖR – FUAT VÖKSEKDAĐ | 0228 315 42 67 – 0530 656 38 25 | VENİ MAH SÖLVEYMAN BEV CAD NO-51 |
| BİLECİK | BOZÜYÜK | ÇELİK MOTORSİKLET | 0228 315 25 81 – 0542 551 09 34 | VENİ MH. ÖMER AĐA SK. NO:10 |
| BÖLÜ | MERKEZ | ÇEVİK TİCARET | 0374 215 22 88 – 0533 216 35 90 | SANAYİ ST. 25. BL. NO:1-2 |
| BURSA | OSMANGAZİ | NOKTA MÖTÖR – ÖZAN AVVİL | 0224 222 45 39 – 0539 420 29 82 | İNÖNÜ CAD NO:123 |
| BURSA | VENİŞEHİR | MOTORCU MUSTAFA – MİNE TUMBA | 0532 623 16 36 | ÇAYIR MAH. GARAJI CADDESİ NO:33/B |
| BURSA | OSMANGAZİ | MOTO LİMİT – FATİH ŞENHİSAR | 0224 272 56 79 – 0533 544 69 46 | KÖPLÜPINAR MH. VENİ VALOVA YOLU CADDESİ NO:85 |
| BURSA | OSMANGAZİ | MOTORSİKLET CENTER | 0224 251 36 50 – 0224 253 37 00 | KEMERÇEŞME MAH.VENİ VALOVA YOLU NO:102 |
| BURSA | GEMLİK | ÇAĐLAR ÖTÖ | 0542 745 16 90 – 0538 742 08 07 | DR.ZİVA KAYA MAH.İSTİKLAL ÇIKIRAZI NO:4/A |
| BURSA | İNEGÖL | GENÇLER MÖTÖR | 0224 711 98 96 – 0542 726 51 09 | MAHMUDİYE MH.İBRAHİM ŞEMBEL SK.NO:8 |
| BURSA | İNEGÖL | HASAN DOĐAN | 0541 232 22 18 – 0541 232 22 18 | VENİCE MAH. HALİL BEV CAD. NO: 16 |
| BURSA | KARACABEV | TOSUN MÖTÖR | 0224 600 00 30 – 0536 220 86 94 | SUNGUÇ PAŞA CD.KARACA AHMET MH.110/B |
| BURSA | M.KEMALPAŞA | SERDAR KÖSELİ | 0224 613 85 86 | HAMİDİYE MAH.3 NOLU SOK.NO:1 |
| BURSA | M.KEMALPAŞA | MESUT HASIRCI | 0224 614 03 83 – 0537 673 91 77 | HAMİDİYE MAH.7 NOLU SK. NO:6 |
| BURSA | ORHANGAZİ | İSMAIL GÜNDOĐDU | 0224 573 27 02 – 0536 357 13 90 | CAMİMEBİR MAH.SANAYİ SOK.MYO KARŞISI NO:4 |
| BURSA | OSMANGAZİ | BURSA SET GRUP | 0224 271 99 80 – 0533 734 08 88 | ULUVAL NO:3 |
| BURSA | GEMLİK | BİROL ÇELİK | 0224 514 22 87 – 0505 216 98 87 | VENİ VALOVA YOLU 1.KM NO:88 |
| BURSA | İNEGÖL | GENÇLİK KİRTASİYE | 0224 711 60 64 | OSMANİYE MAH.İSTİKLAL CAD.NO:8 |
| BURSA | MERKEZ | NOKTA MÖTÖR – ÖZAN AVVİL | 0224 222 45 39 – 0539 420 29 82 | İNÖNÜ CAD NO: 123 |
| BURSA | VENİŞEHİR | LİDER MÖTÖRS | 0532 550 70 20 | VENİGÖN MAH. BURSA CAD. NO:28/A |
| ÇANAKKALE | MERKEZ | ŞAMPİYON MÖTÖR-MEHMET KIRAÇ | 0553 771 79 13 | NAFİK KEMAL MAH. KAVRAN SOK. NO:24/A |

| | | | | |
|------------|----------|------------------------------|---------------------------------|--|
| ÇANAKKALE | AVVACIK | KAZIM ÖZKAYA | 0286 712 31 61 - 0542 581 63 40 | |
| ÇANAKKALE | BAVRAMIÇ | KILIÇ MOTOR | 0286 773 11 47 - 0546 271 35 06 | İNÖNÜ CAD. ESKİ SAN.BÖL. NO:54 |
| ÇANAKKALE | BAVRAMIÇ | ARSLAN MOTOR - ERCAN ARSLAN | 0266 773 46 05 - 0544 395 52 54 | CAMİKEBİR MAH. ESKİ SAĞIRI 2. SK. NO:24 |
| ÇANAKKALE | BİGA | MEHMET ATEŞ | 0286 316 59 73 - 0536 262 83 96 | KIBRIS ŞEHİTLERİ CAD.NO:50 |
| ÇANAKKALE | ÇAN | SÖNMEZ MOTOR - SERDAR SÖNMEZ | 0543 276 48 56 | CUMHURİYET MAH ETİLİ SOK NO:3/D |
| ÇANAKKALE | EZİNE | AŞŞAR MOTOR | 0286 618 41 75 - 0532 742 32 89 | CAMİKEBİR MAH. PAHAİR VERİ NO:25 |
| ÇANAKKALE | EZİNE | VÜCEL ÖZKAYA | 0286 618 27 14 | CAMİKEBİR MAH. KAZANLIKUVU MEVHİ BELD. DÜD. NO: 25 |
| ÇANAKKALE | GELİBOLU | SURUÇU MOTOR - MOTOR TİCARET | 0545 969 53 76 - 0286 566 47 73 | SAĞIRI SİTESİ 9.BLOK NO:21 |
| ÇANAKKALE | GÖKÇEADA | SAYGILI MOTOR | 0286 887 44 46 - 0536 355 40 49 | ÇINARLI MAH. SAN.SIT.KM EVLERİ NO:11 |
| ÇANAKKALE | MERKEZ | KARDEŞLER İNVEDİ | 0286 217 33 60 - 0532 336 97 92 | İSMETPAŞA MAH.KABATEPE MAH.SOK.NO:5 |
| ÇANAKKALE | MERKEZ | EGE MOTOR - İSMAIL CAN | 0546 266 20 72 | İSMETPAŞA MAH. M.HÜSNÜ AKKOVUN SOK. NO:19/B |
| ÇANAKKALE | VERİCE | BOZKURT MOTOR | 0286 474 27 45 - 0546 619 88 43 | SAĞIRI BÖLGESİ NO:78 |
| ÇANAKKALE | VERİCE | MEHMET DEMİREL-DEMİREL MOTOR | 0541 229 01 89 | VENİ MAH. SAĞIRI BÖLGESİ KM EVL. NO:53 |
| ÇANKIRI | MERKEZ | NEZİROĞLU BİSİKLET | 0376 213 31 44 | CUMHURİYET MAH. PAŞABEYOĞLU İŞ MERKZ. NO:7 |
| ÇANKIRI | MERKEZ | VILMAZOĞLU MOTOR ATV | 0376 212 52 13 - 0507 305 48 91 | BUĞDAY PAZARI MAH. VILPA APT NO1. |
| ÇORUM | MERKEZ | AS MOTOR | 0364 213 22 08 - 0542 225 76 73 | CENGİZTOPEL CAD. NO:46 |
| ÇORUM | OSMANCIK | MUSTAFA VOLUDDÖRÜ | 0364 611 83 24 - 0542 746 63 33 | VAZI MH. AKŞEMSETTİN SK.NO:13/B |
| ÇORUM | MERKEZ | SARILAN MOTOR | 0364 260 14 44 - 0538 673 32 81 | ULUKAVAK MAH. AKŞEMSEDDİN CAD. NO: 143/A |
| ÇORUM | ATAKUM | ERAY DEMİRTAŞ | 0544 556 00 97 | VAVRUTURNA MAH.KULAKSIZ SOK.NO:13/B |
| ÇORUM | OSMANCIK | AHMET GÖNEŞ | 0537 790 59 35 | KOVUNBABA MAH.AKKOCA SOKAK NO:14/B |
| DENİZLİ | ACIPAVAM | BAVRAM ÖZER | 0258 518 42 47 | SAĞIRI SİTESİ 1 BLOK NO:11/A |
| DENİZLİ | ACIPAVAM | ŞİRİN MOTOR | 0258 536 83 78 - 0546 223 72 20 | ACIPAVAM KARAHÖVÜK KÜVÜ |
| DENİZLİ | BOZKURT | ÖMER ER | 0538 403 57 41 - 0538 403 57 41 | HAMİDİVE MAH.ADNAN MENDERES CAD.NO:3 |
| DENİZLİ | ÇAL | UMUT MOTOR | 0534 836 60 81 - 0534 836 60 81 | HAÇÇALAR KASABASI |
| DENİZLİ | ÇIVRIL | HÜSEVİN ERSOY | 0258 713 32 60 - 0542 644 49 43 | ÇATLAR MH. ŞEHİT UFUK ÇAĞLAR CD. NO:9 |
| DENİZLİ | ÇIVRIL | FEVZİ DENİZ | 0537 651 27 32 - 0537 651 27 32 | ÇARŞI MAH. PAZAR SOK. |
| DENİZLİ | ÇIVRIL | EREN MOTOR | 0258 742 69 72 - 0535 417 79 49 | GÜRPINAR KSB. BULHAZ MAH. NO: 1 |
| DENİZLİ | HALE | ÖZEN MOTOR | 0258 671 22 51 - 0537 327 54 59 | SAĞIRI SİTESİ NO:8 |
| DENİZLİ | MERKEZ | MERT MOTOR | 0258 261 67 60 - 0507 387 77 76 | SARAYLAR MAH.İZMİR ASFALTI ÜZERİ NO:97 |
| DENİZLİ | MERKEZ | ZAFER MOTOR | 0258 265 28 83 - 0535 250 50 99 | TOPRAKLIK MAH. DOĞAN CAD. NO: 36 |
| DENİZLİ | MERKEZ | DENİZLİ GÜNNÜR OT0 | 0258 251 20 16 - 0533 661 51 84 | DELİKTAŞ MAH.ANKARRA BULVARI NO:60/C |
| DENİZLİ | MERKEZ | MEHMET VİLDİRİM | 0258 371 83 92 - 0535 451 01 56 | İLBADI MAH. 231. SOK. MEHMET GAZI CAD. NO: 32 |
| DENİZLİ | SARAYKÖV | SİNAN PIVANCI | 0543 865 44 69 - 0543 865 44 69 | TURAN MAH.24 MAVİS CAD.NO:23 |
| DENİZLİ | TAVAS | SEÇİN MOTOR | 0258 613 19 99 - 0546 646 56 26 | SATMANLIK MAH.HASTANE CD.NO:10/A |
| DIVARBAKIR | BADLAR | ÖNDER BİSİKLET | 0412 233 51 85 - 0535 215 51 53 | MEDİNE BULVARI RUHAN 2 APT NO:2 |
| DIVARBAKIR | BİSMİL | VUNUS DOVRAZ | 0553 305 15 72 - 0553 305 15 72 | AKPINAR MAH.15 SOK.NO:70/B |
| DIVARBAKIR | ERGANI | ZÜLKÜF ACUN - ACUN TİCARET | 0412 611 02 01 - 0507 971 47 12 | A.MENDERES MAH. KURTULUŞ CAD. NO:307 |
| DIVARBAKIR | ÇERMİK | İBRAHİM ORUÇ - ORUÇ MOTOR | 0412 461 22 93 - 0507 947 73 16 | TEPE MAH. DIVARBAKIR CAD. NO:155/A |

| | | | | |
|-----------|------------|----------------------------|---------------------------------|--|
| DÜZCE | MERKEZ | ÖZTUĞÇ MOTOR | 0536 575 64 39 | CE DIDİVE MAH.SEMT MİMAR SİNAN CAD.NO:75/1 |
| DÜZCE | AKÇAKOCA | MOTONAZ | 0380 618 88 66 - 0532 635 71 85 | AVRULI MH.EREĞLİ CD.NO:120 |
| DÜZCE | MERKEZ | HATİCE VİLDİZ | 0541 614 61 81 - 0542 832 80 57 | DOĞANLI KÖVÜ NO:370 |
| EDİRNE | HAYSA | TUNA MOTOR | 0284 336 11 31 | YENİ SAN.ST.1 BL. NO:12 |
| EDİRNE | KEŞAN | HÖSEVİN KORKMAZ | 0284 714 95 77 0535 422 90 49 | V.ZAFERİVE MAH.PAZARVERİ DÜKKANLARI NO:18 |
| EDİRNE | MERKEZ | UZUN İSMAIL TİCARET | 0284 213 71 41 | SABUNİ MAH.YETİMLER ÇARŞISI NO:11 |
| EDİRNE | UZUNKÖPRÜ | METEHAN DURULAR | 0284 514 05 79 - 0535 220 89 36 | BÜYÜKŞEHSUVAR MAH.İNÖNÜ CAD.ÇEVRE VOLU NO:75 |
| EDİRNE | İPSALA | İLKODÖMÜŞ TİCARET | 0532 413 54 57 | SARAC İLVAŞ MAH.SEMT 2 NOLU BELEDİVE GEÇİDİ SOK.NO:2 |
| EDİRNE | MERKEZ | İSMAIL KURT | 0535 734 77 17 | TALATPAŞA MAH.BOSTANPAZARI CAD.40 H |
| EDİRNE | KEŞAN | EMRE BAKIR | 0542 713 35 89 | BÜYÜK CAMİ MAH. GÜVEN SOK. NO:08/A |
| ELAZIĞ | MERKEZ | SERCENK EMİROĞLU | 0532 676 41 43 | NALBEV MAH. VENİCE SOK. NO:A/81 |
| ERZİNCAN | MERKEZ | MESUT ÖZDEMİR | 0543 637 19 58 - 0543 637 19 58 | MERKEZ ÇARŞISI İNÖNÜ MH. 13 SOK. NO: 55 |
| ERZURUM | MERKEZ | DOĞAN MOTOR | 0442 242 97 48 - 0533 506 78 09 | KAVAK MAH. MUSALLA CAD. NO: 34 |
| ERZURUM | İSPİR | YAMAN MOTOR | | KARŞIVAKA MH FATİH CD. NO: 17 |
| ESKİŞEHİR | ÇİFTELER | TONGUÇLAR MOTOR | 0222 541 25 28 - 0543 502 43 92 | KÜÇÜK SAN SİT C BLOK NO:19 |
| ESKİŞEHİR | MERKEZ | EMRE BİSİKLET | 0222 321 12 01 - 0535 852 89 96 | TUNALI MAHALAKASVAĞACI SK.NO:5/A |
| ESKİŞEHİR | SIVRİHISAR | ŞİMŞEK MOTOR | 0222 711 44 91 - 0541 668 67 28 | ESKİ SAN.ÇARŞISI SAKARVA CAD.NO:11 |
| GAZİANTEP | İSLAHİYE | ŞİH MEHMET VILMAZ | 0342 863 28 48 - 0532 226 86 43 | ATATÖRK BULVARI NO: 36/A |
| GAZİANTEP | MERKEZ | AS MOTOR | 0342 231 18 23 - 0544 676 88 01 | İNÖNÜ CAD.NO: 209 |
| GAZİANTEP | ŞAHİNBEV | GAZİANTEP MOTOR | 0342 221 01 11 - 0533 552 57 09 | SUVABATMAZ MAH.ŞEHİTLER CD.NO:97 |
| GAZİANTEP | ŞEHİTKAMİL | HAVRİ HAYTA | 0542 784 96 27 - 0542 784 96 27 | ÖZGÜRLÜK MAH.118 NO SOK NO:3 |
| GAZİANTEP | ŞAHİNBEV | GAMAN MOTOR | 0542 346 24 39 | KARAGÖZ MAH. ÇAMURCU SK. NO.34/D KALE GİRİŞ KAPISI KARŞISI |
| GİRESUN | MERKEZ | AVARLAR BİSİKLET SAN. | 0454 240 50 50 | HACISIVAM MAH. KİNA SOKAK NO:23 |
| GİRESUN | MERKEZ | GÖKHAN TANIRVERDİ | 0543 964 65 29 | ÖSMANİYE MAH.O.VILMAZ CAD.NO:35/A |
| GİRESUN | GÖRELE | ZİRVE MOTOR - HASAN KEÇECİ | 0545 214 27 64 | KUMVALI MAH. ŞİT.TEMEL KUŞU BLV. SAHİL VOLU CAD.NO:27/A |
| GÜMÜŞHANE | ŞİRAN | MUSTAFA AVDİN | 0541 317 30 29 - 0541 317 30 29 | KARACA MAH.KÜME EVLER MEVKİSİ MEZARLIK KARŞISI |
| HATAY | ANTAKYA | KENAN USLU | 0326 215 39 30 | VAVUZ SULTAN SELİM CAD. NO:54/A ANTAKYA |
| HATAY | ANTAKYA | MAHİR EŞKİN | 0326 231 60 38 - 0535 510 56 36 | HÜRRİYET MAH.ATATÖRK CD.HARBİYE BELDESİ |
| HATAY | DÖRTYOL | FATİH EKEN | 0326 713 20 95 - 0536 621 65 82 | VEŞİL MAH.ATATÖRK CAD NO:17 |
| HATAY | PAYAS | ERCAN BÖTÜN | 0326 755 21 91 - 0532 663 21 75 | KÖRTÜL MAH.ATATÖRK CD.NO:75 |
| HATAY | SAMANDAG | RAMAZAN MOTOR | 0326 536 15 31 - 0536 923 15 31 | SUTAŞI BELDESİ TRANS ÇİLLER CAD. |
| HATAY | KIRIKHAN | SÖVLEMEZLER TİCARET | 0326 344 15 13 - 0532 404 78 78 | CUMHURİYET MAH.N.CİVELEK CAD.NO:32/F |
| HATAY | İSKENDERUN | MEHMET EKENEL | 0326 661 21 55 | RAPAÇTILIK MAHALAKENİZ CAD.NO:1 |
| HATAY | İSKENDERUN | TAHIR BÜLBÜL | 0543 763 02 80 | ÇAY MAH. 101 SOKAK NO:25 |
| İĞDIR | MERKEZ | ALİ DEMİR | 0476 227 16 99 - 0542 836 51 46 | CUMHURİYET MAH.MİLLET CD.BASIN SK.NO:12 |
| İSPARTA | EĞİRDİR | MEHMET URSAVAŞ | 0542 803 37 94 - 0246 313 28 59 | SANAVİ ÇARŞISI CAMİ KARŞISI |
| İSPARTA | GELENDOST | MUSTAFA SARI | 0246 381 43 32 - 0536 643 86 05 | BELEDİVE KARŞISI NO:10 |
| İSPARTA | GELENDOST | AKIN MOTOR | 0535 548 91 51 - 0535 548 91 51 | MUHARREM MAH. ŞEHİT ATILLA ŞENER CAD. NO:8 |

| | | | | |
|----------|---------------|------------------------------------|---------------------------------|--|
| ISPARTA | KEÇİBORLU | SELAHATTİN SARGIN | 0246 541 40 67 - 0546 779 21 72 | VENİCE MH. KORE SK. NO:4 |
| ISPARTA | MERKEZ | GÜVEN MOTOR | 0246 212 02 21 - 0535 285 17 21 | ESKİ SANAYİ 131.CAD. NO:19 |
| ISPARTA | MERKEZ | MURAT MAHMMUT ERCELİK | 0246 223 81 83 - 0538 886 66 66 | ESKİ SAN.MAH.ÇELİK SOK.NO:26 |
| ISPARTA | ŞARKIKARAĞAÇ | HAKAN GÜRDALLI | 0246 411 49 30 - 0532 275 68 40 | ULUKALE MH NIZAM SK NO:10/1 |
| ISPARTA | VALVAÇ | AKKASOĞLU BİSİKLET | 0246 441 39 51 - 0530 696 81 11 | ÇARŞI MAH. HASTANE CAD. NO:84 |
| İSTANBUL | ARNAVUTKÖY | NET MOTOR | 0212 597 38 07 - 0532 490 37 44 | MERKEZ MAH.ESKİ EDİRNE ASFALTI ERGÜN SOK. NO:6 |
| İSTANBUL | ATAŞEHİR | 35 MOTOSTAR - BİRSEN BAŞAK | 0216 577 34 90 | İÇERENKÖY MH. KARTAL SK. NO:16 İSTANBUL |
| İSTANBUL | AVCILAR | EROL SERÇE | 0533 028 84 64 | AMBARLI MAH. CUMHURİYET CAD. KÖSEM AP. 59/A |
| İSTANBUL | BACILAR | FEVZİ BARDAK-MEGA MOTOR | 0549 642 43 42 | VAVUZ SELİM MAH. BİRLİK CAD. NO:81/A |
| İSTANBUL | BACILAR | İSTANBUL MOTOR | 0212 429 80 23 - 0507 756 70 76 | KEMALPAŞA MAH.SEMT 27.SOK.NO:2/A |
| İSTANBUL | BAKIRKÖY | KEMAL UÇAK | 0212 571 43 69 - 0537 603 03 58 | OSMANİYE MAH. AKSU OSMANİYE YOLU SOK. NO: 16/B |
| İSTANBUL | BEVLİKÖZÜ | ABAYLAR OTO. SANAYİ VE TİCARET A.Ş | 0536 327 16 43 - 0537 871 35 71 | GÖYEVLER MAH. AUTOPIA OTOMOBİL DÖNÜRSİ |
| İSTANBUL | ÇATALCA | FARUK KÖŞELİ - KÖŞELİ TİCARET | 0212 763 42 97 - 0533 374 94 21 | KARACAKÖY MERKEZ MAH.İSTANBUL CAD.MUH.ALT.NO:1 |
| İSTANBUL | ESENLER | İSTANBUL MOTOR | 0212 431 01 31- 0532 471 13 84 | BİRLİK MAH 842. SK NO:39/ A ATIŞALANI |
| İSTANBUL | ESENYURT | GÜVEN MOTOR | 0212 596 94 37 - 0532 603 03 62 | PINAR MAH.ERZURUM KONGRE.CAD. NO:149 |
| İSTANBUL | ESENYURT | HÜSEYİN KAÇMAZER | 0212 428 52 63 - 0535 683 12 76 | FATİH SAN.SIT.CI 6 BLOK NO:25 |
| İSTANBUL | FATİH | BERKAY MOTOR | 0212 586 71 07 - 0532 408 92 31 | HASEKİ SULTAN MAH. KIZILFELMA CAD. NO:93 |
| İSTANBUL | GAZİOSMANPAŞA | İNCİVE BÜTÖN | 0538 843 11 09 - 0538 354 64 20 | KAZIM KARABEKİR MAH.HEKİMSUVU CAD. NO:102/1A |
| İSTANBUL | GÜRPINAR | BEVLİKÖZÜ MOTORSİKLET | 0212-880-21-24 0533-592-53-81 | GÜRPINAR MAH ÖVME SOK NO:2/1 BEVLİKÖZÜ |
| İSTANBUL | HASANPAŞA | İLERİ MOTOR | 0531 593 89 89 | PANAVİR SOK SADIKOĞLU İŞ MEKEZİ 1 DOKKAN ALTI |
| İSTANBUL | İKİTELLİ | VILMAZ MOTOR | 0212 698 06 53 - 0541 732 99 10 | MEHMET AKIF MAH.ŞİŞLİ VEVSEL CAD.SARMAŞIK SOK. NO:3 |
| İSTANBUL | K.ÇEKMECE | BAYRAM KANDEMİR | 0212 472 18 19 - 0533 138 19 57 | ATATÜRK MAH.İKİTELLİ CAD.NO:7/D |
| İSTANBUL | KADIKÖY | MOTO HAL - RYSE ORAL | 0532 486 76 01 - 0216 330 00 85 | FARHETTİN KERİM GÖKAY CD NAHİTBEY SOK NO:1/8 KUVVUŞAŞI |
| İSTANBUL | KADIKÖY | VSK MOTOR - VASİN KÜÇÜKAL | 0543 337 66 00 | EĞİTİM MAH. POYRAZ SOK. NO:20 HASANPAŞA |
| İSTANBUL | KADITHANE | KENAN ÇAĞLAVAN | 0212 356 49 49 - 0544 800 11 12 | HARMANTEPE MAH. OKUL CAD. NO:89 A |
| İSTANBUL | KINALIADA | KAÇMAZER MOTOR | 0537 282 46 99 - 0537 282 46 99 | KINALI ADA İSKELE CD.NO:3/C |
| İSTANBUL | MARSLAR | NURAL RAVCI | 0212 285 13 31 - 0545 685 11 09 | ATATÜRK OTO SAN.SIT.2.KISIM 33.SOK NO:1363 |
| İSTANBUL | PENDİK | ÇİRAZOĞLU MOTOR | 0216 390 18 63 | DOĞU MAH.HATBOVU CAD.NO:88/25 |
| İSTANBUL | SARIVER | BERKE BİSİKLET | 0212 242 18 67 - 0554 936 50 80 | MADEN MAH.ÇEMEN ÇIKMAZI NO:3/A |
| İSTANBUL | SİLİVRİ | ÖPÇİN TİCARET | 0542 522 42 61 | SELİMPAŞA MERKEZ MAH.1039.SOK.NO.3/B SİLİVRİ |
| İSTANBUL | SİLİVRİ | İSMAİL GÖZKARA | 0212 727 52 80 | P.MEHMET PAŞA MAH.BURHAN SOVASLAN SOK.NO: 10 |
| İSTANBUL | SULTANGAZI | KEMAL ÖZER | 0543 463 67 04 | CEBECİ MAH. SEMT 2554 SK. KAT:4 5/A |
| İSTANBUL | ŞİŞLİ | KARADENİZ MOTOR | 0554 571 06 58 | KUŞTEPE MAH.KARKUVUSU SK.13 1 |
| İSTANBUL | ÜMRANİYE | GN MOTO - ZEKİ GÜDÜHAN | 0216 61 65 78 - 0545 241 85 61 | ADEM VAVUZ MAH.ŞEHZADEMEHMET CAD. NO:3 |
| İSTANBUL | ÜMRANİYE | BALCI MOTOR VUKİ MAĞAZA | 0531 557 79 13 | MEHMET AKIF MAH. DOĞANEVLER CAD. NO:69/B |
| İZMİR | ALIAĞA | VALÇİN BİSİKLET | 0538 359 64 39 | KAZIM DİRİK MAH.ÖNAT KUTLAR SO NO:1/A ALIAĞA/ İZMİR |
| İZMİR | BALÇOVA | SERKAN PENBE | 0536 931 61 72 | FEVZİ ÇAKIRAK MAH. DEMİRCİ EFE SOK. NO:12/2/A |
| İZMİR | BAVINDIR | TUNÇAY TOSUNCUK | 0532 595 31 34 - 0532 595 31 34 | CUMHURİYET MAH.İSTASYON CD.NO:1 |

| | | | | |
|-------|-------------|---------------------------------|---------------------------------|---|
| İZMİR | BAVINDIR | MEHMET ZEYİNCİ | 0543 914 76 38 - 0543 914 76 38 | DEMİRCİLİK MAH. ERGENEKON CAD. NO: 17 |
| İZMİR | BAVINDIR | KORCAN ARTUNÇ | 0554 278 42 94 | DEMİRCİLİK MAH. MEHMET AKİF CAD. NO:1/B |
| İZMİR | BAVRAKLI | YAKUP BAŞTÜRK | 0535 945 95 71 - 0535 945 95 71 | BAVRAKLI 3644610-1637.SOK.NO:41 |
| İZMİR | BAVRAKLI | UGUR KARAPINAR | 0232 371 31 31 - 0534 877 37 74 | BAVRAKLI MAH. 1917 SOK. NO: 2C |
| İZMİR | BEVDAĞ | ŞAHİN MOTOR | 0232 592 97 77 - 0542 456 71 43 | SAN.SIT.H BLOK NO:12 |
| İZMİR | BORNOVA | BHAHİR DEMİRCİ | 0507 481 28 44 | RAFET PAŞA MAH. 5175 SK 17/A |
| İZMİR | BORNOVA | KARDEŞLER MOTOR | 0232 467 47 58 - 0554 870 22 54 | KAMİL TUNCA BULVARI NO:77/A |
| İZMİR | BORNOVA | SERKAN AŞÇI | 0535 588 02 54 | VİLDİRİM BEVAZİT MAH.VİLDİRİM BEVAZİT CAD.NO:62/A |
| İZMİR | BUCA | ERCAN AKTAN | 0534 916 15 91 | MUSTAFA KEMAL MAH. İSMAIL SIVRI BULVARI NO:321/B |
| İZMİR | BUCA | KAPTAN MOTOR | 0232 276 08 67 - 0532 696 75 39 | İSMAIL SIVRI BULVARI 222 SK.NO:339/B |
| İZMİR | ÇEŞME | ÇALIŞKAN MOTOR - ETHEM ÇALIŞKAN | 0507 277 94 84 | İLİCA MAH.ŞİNE CAD.NO:45 |
| İZMİR | ÇİĞLİ | MOTOKLİNİK | 0232 329 88 43 - 0541 511 43 08 | TUZLA CAD.VENİ MAH.NO:6 |
| İZMİR | DIKILI | HİLMİ AKSOV | 0537 309 30 00 - 0537 309 30 00 | İSMETPAŞA MAH. SANAVİ SİTESİ 121 SOK. |
| İZMİR | GAZİEMİR | SEVCAN KEŞER | 0539 595 27 55 - 0539 595 27 55 | MENDERES MAH.SEMT 1032.SOK.NO:46/A |
| İZMİR | KAHRAMANLAR | ERTUĞUL VURAL | 0232 484 93 09 - 0507 987 40 47 | KAHRAMANLAR MAH. 1397 SK 25 A A KODAK İZMİR |
| İZMİR | KARABAĞLAR | EROL SÜREN | 0232 250 24 71 - 0538 203 05 54 | BAHAR MAH. HALİDE EDİP ADAVAR CAD. NO:52/C |
| İZMİR | KARABAĞLAR | 4D TEKNİK MOTOR | 0232 264 84 07 - 0541 623 86 91 | AŞIK VEVEL MAH.4006 SK.NO:34 |
| İZMİR | KARABAĞLAR | YAĞMUR MOTOR | 0232 227 00 32 - 0533 680 05 20 | 2959 SOK.NO:1/D BOZVAKA |
| İZMİR | KARŞIVAKA | MOTOSHOP | 0232 365 62 65 - 0533 724 09 18 | GİRNE BULVARI NO:188/B |
| İZMİR | KARŞIVAKA | TEKNİK KARDEŞLER | 0232 368 58 62 - 0538 920 34 14 | ALAYBEV MAH.1696 SOK.NO:57/A |
| İZMİR | KARŞIVAKA | MOTORCU E.JEDER | 0232 372 29 14 - 0536 266 04 32 | BARİŞ CAD.NO:109 |
| İZMİR | KARŞIVAKA | TUĞHAN BÜYÜKTAŞ | 0533 465 13 48 - 0533 465 13 48 | DEDEBAŞI MAH. 6052 SOK. NO: 5/B |
| İZMİR | KARŞIVAKA | VEVEL ÖKTENER | 0553 243 16 29 - 0553 243 16 29 | 1735. SOK. NO: 174/A |
| İZMİR | KARŞIVAKA | VACİT VÜSEL | 0232 382 05 08 - 0532 377 75 50 | İMBATLI MAH. 6086. SOK. NO:50 |
| İZMİR | KEMALPAŞA | HÜSEİN ARI | 0232 878 35 59 - 0555 540 15 59 | 8 EVLÜL MAH.HOCA AHMET VESEVİ CD. NO:41 |
| İZMİR | KINIK | RÜSTEM TOPAL | 0545 403 06 59 - 0545 403 06 59 | OSMANİYE MAH.SANAVİ SİT.NO:8 |
| İZMİR | KIRAZ | MUSTAFA VİGİT AKSOV | 0541 873 50 80 - 0541 873 50 80 | CUMHURİYET MAH.KURTULUŞ CAD.NO:2/A |
| İZMİR | KODAK | FERİT MAHAZ | 0555 559 41 14 - 0555 559 41 14 | KAHRAMANLAR 1411 SOK N:71/A |
| İZMİR | KODAK | ZAFER MOTOR | 0232 246 41 53 - 0535 435 61 08 | M.ALI AKMAN MAH.18.SOK.NO:27/A |
| İZMİR | MENDERES | ÇETİN MOTOR | 0232 782 16 27 - 0507 531 38 85 | CÜNEYT BEV MAH.CÜNEYT SOK NO:40 |
| İZMİR | MENEMEN | VÜKSEL BİSİKLET | 0535 514 62 03 - 0535 514 62 03 | PROF.MUHAMMER AKSOV CD.NO:95/A |
| İZMİR | ÖDEMiŞ | MEHMET EMİN KIRLIOĞLU | 0232 545 65 09 | ZAFER MAH.ATATÜRK CAD.NO:95 |
| İZMİR | ÖDEMiŞ | GÖKHAH SÜVEREN | 0232 544 66 50 - 0544 551 68 18 | CUMHURİYET MAH.CUMHURİYET CAD.NO:61 |
| İZMİR | SEFERİHİSAR | ARIF GÜLCAN | 0536 570 82 10 | CAMİHEBİR MAH.SANAVİ SİT.A/BLOK |
| İZMİR | ŞİRİNVER | MERVE BİSİKLET | 0232 448 63 31 - 0535 945 13 38 | UFUK MAH.İSTİKLAL CAD.NO:70/A |
| İZMİR | TİRE | BİLGİN MOTOR | 0232 511 32 78 - 0546 930 91 95 | ŞEHİT MEHMET ÇOBAN BULVARI NO:3-A |
| İZMİR | TORBALI | VUSUF KERAN ÇELEKİ | 0551 229 43 43 | ERTUĞRUL MAH. 3031 SK. 4/A |
| İZMİR | TORBALI | SEFA MOTOR | 0232 856 10 68 - 0232 855 54 28 | TEPEKÖV M. AVDİN AS.FEYANARI NO:284 |

| | | | | |
|---------------|------------|-------------------------------|---------------------------------|--|
| İZMİR | TORBALI | ALİ SERT | 0232 853 19 37 - 0535 630 50 09 | VEDİ EVLÜL MAH.5561 SOK NO:41 |
| İZMİR | TORBALI | ALİ BULUT | 0232 856 41 05 - 0533 725 20 55 | TEPEKÖV M. EĞERCI CAD. NO: 28 |
| İZMİR | BAVRAKLI | NECAT MERSİN | | SOĞUKKUV MAH. 1595 SK. 26F |
| İZMİR | BAVRAKLI | CAFER DOĞAN | 0232 388 41 06 - 0552 471 18 61 | OSMANGAZI MAH. OSMANGAZI CAD. 72/B |
| İZMİR | ÖDEMiŞ | HAMİT YALÇINKAYA | 0532 526 07 34 | UMUR BEV MAH. İSTASYON CAD. NO:8/1 |
| İZMİR | HEMALPAŞA | VUNUS UÇAR | 0232 884 17 78 - 0533 035 82 07 | SANAYİ SİTESİ ARMA BLOK BAĞVURDU |
| İZMİR | URLA | MOTORCU TOLGA - TOLGA GENÇ | 0553 963 39 94 | SANAYİ SİTESİ A BLOK NO:3 |
| KAHRAMANMARAŞ | ŞUBAT | GEMCİOĞLU MOTOR-VUNUS AKGEMCI | 0532 670 86 88 - 0344 235 09 05 | ŞAZİBEV MAH. 1. MAHRUKAÇILAR CAD. NO:6 12 |
| KAHRAMANMARAŞ | MERKEZ | HARUN BİLİM | 0542 402 00 84 | MENDERES MAH. GİRNE CAD. 78 DULKADIROĞLU |
| KAHRAMANMARAŞ | MERKEZ | MEHMET TOPAL | 0344 231 10 80 - 0543 503 23 59 | ŞEVH ADIL 9 NO:8 |
| KAHRAMANMARAŞ | ELBİSTAN | KIRIK MOTOR | 0542 761 52 73 - 0542 761 52 73 | BATTALGAZI CD. NO:6/A |
| KARABÜK | MERKEZ | RECEP SARI | 0535 448 86 88 | KURTULUŞ MAH. SANAYİ CAD. NO:18A |
| KARAMAN | ERMENEK | ÇAĞDAŞ MOTOR | 0338 716 45 25 - 0537 591 88 26 | SANAYİ SİT D BLOK NO:10 |
| KARAMAN | MERKEZ | ÖZKAYA MOTOR | 0338 212 72 54 - 0544 272 55 70 | CEDİD M.H. AZİZ TARHAN CD. NO:1/D |
| KASTAMONU | MERKEZ | DİLEK TİCARET | 0366 214 40 66 - 0542 626 97 00 | AKTEKKE M.H. YALÇIN CD.HOROZOĞLU SK. NO:6 |
| KASTAMONU | MERKEZ | İSMAIL CALAV | 0542 720 86 08 | İNÖNÜ MAH.VİGİN SK.CAN SİT.ABL 4/F |
| KASTAMONU | BOZKURT | VILMAZ İNAN | 0542 354 28 36 | MERKEZ MAH. YENİ SANAYİ SİTESİ NO:1 |
| KAYSERİ | MELİKGAZI | HACA MOTORS | 0352 336 29 30 - 0533 480 17 16 | M.HEMAL ÇATALKAYA OSMAN KAVUNCU BLV.NO: 47/A KAYSERİ |
| KAYSERİ | VAHYALI | ÖRNEK DOĞRAMA | 0352 611 25 46 - 0530 465 04 67 | SEVDİLİ MAH.EŞİH SAN.NO:13 |
| KIRIKKALE | MERKEZ | DURAN MOTOR | 0318 218 29 28 - 0542 727 18 28 | GÜRLER 7SK. NO:11 |
| KIRIKKALE | MERKEZ | ADEM PARSUK | 0541 428 06 24 | GÜRLER MAH. ŞH.LOKMAN ÇELİKOL SK.6/A |
| KIRKLARELİ | BABAESKİ | MOTO CITY | 0288 512 53 51 - 0536 339 99 79 | İLVAŞ M.H.UZUNKÖPRÜ CD.NO:1/A |
| KIRKLARELİ | BABAESKİ | GÜRCAN ÖZDİNÇ | 0288 512 53 01 - 0532 325 83 53 | SANATI ST. TOTAL BENZİNLİK GİRİŞİ |
| KIRKLARELİ | LÜLEBURGAZ | YAŞAR CİHAN | 0288 436 10 11 - 0532 281 51 31 | BÜYÜKKAŞIŞTIRAN KARABASI |
| KIRKLARELİ | LÜLEBURGAZ | SERHAT AKTAŞ | 0288 417 25 20 - 0507 763 39 42 | İNÖNÜ M.H.M.HÜDAVENDİGAR CD.VÜKSELEN APT.NO:67/B |
| KIRKLARELİ | LÜLEBURGAZ | YALÇIN FİLİZ | 0532 411 54 46 - 0532 411 54 46 | KÖPRÜBAŞI SAN.SİT.2 BLOK NO:1 |
| KIRKLARELİ | MERKEZ | BATU MOTOR - GÜLCE MOTOR | 0288 214 21 34 - 0532 257 56 31 | DEMİRTAŞ MAH. HARRAMURAD CD.PAZAR ÇIKIŞI NO:8 |
| KIRKLARELİ | MERKEZ | MEHMET UYANIK | 0288 212 14 41 - 0542 392 94 16 | K.İBRAHİM MAH.ŞAHİNLER SOK.KÜÇÜK SAN. SİT. 8/A BLOK NO:6 |
| KIRKLARELİ | PINARHİSAR | ALPER MOTOR | 0288 615 22 93 - 0535 257 06 23 | BEVLİK MAH.EŞİH SAN.SİTESİ NO:40 |
| KIRKLARELİ | VİZE | RECEP PURDERİ | 0530 922 53 01 - 0530 922 53 01 | DEVLET MAH. VİZE |
| KIRKLARELİ | VİZE | RAMİS KAVRAK | 0534 327 67 90 | DEVLET MAH DÜZOVA CAD BELEDİVE HAMAMI 30 101 |
| KOCAELİ | BEKİRPAŞA | ŞİŞMAN BİŞİKLET | 0262 323 18 96 - 0536 616 29 10 | KADIKÖV MAH.BAĞDAT CAD. OKUR SOK.NO:51 |
| KOCAELİ | BAŞIŞKELE | STAR MOTOSİKLET | 0543 973 64 15 - 0526 049 40 05 | YAYLACIK MAH.KARAMÜRSEL CAD.NO:199 |
| KOCAELİ | GEBZE | KAYA MOTOR | 0262 744 64 17 - 0532 405 14 45 | YAVUZ SELİM MAH.ANKARA CAD.NO:157 |
| KOCAELİ | GEBZE | FAZİLET MOTOR | 0262 642 56 63 | HACIHALİL M.H.BAĞDAT CD.NO:126 |
| KOCAELİ | MERKEZ | ÖZEN MOTOR | 0262 323 14 61 - 0535 332 86 47 | VENİŞEHİR MAH. ŞEHİT KAZIM CAD. NO: 94 |
| KOCAELİ | GÖLCÜK | YASİN NGASAVAR | 0546 412 30 00 - 0539 209 08 63 | D.PINAR MAH.ADNAN MENDERES BULVARI NO:22/C |
| KONVA | AKŞEHİR | HAŞAN HÜSEVİN KAPLAN | 0332 813 67 14 | SANAYİ KARŞISI KONVA YOLU N:73 |

| | | | | |
|---------|-------------|------------------------------|---------------------------------|--|
| KONVA | BEVŞEHİR | İBRAHİM AYOĞLU | 0332 512 06 01 - 0537 886 78 24 | SANAYİ SİTESİ 506 SOKAK NO:26 |
| KONVA | ÇUMRA | RECEP DOĞAN | 0543 536 95 83 - 0543 536 95 83 | ÇAVBAŞI MAH. ALPARSLAN TÜRKİŞ CAD. NO: 133 |
| KONVA | DOĞANHISAR | ŞAHİN ŞEKER | 0332 552 00 26 - 0532 770 86 88 | BAŞKÖY KASABASI |
| KONVA | EREĞLİ | UZMAN MOTOR | 0535 616 69 80 - 0535 616 69 80 | BOYACIALI MAH. OSMAN NURİ KÖKBUDAK SK.NO:28 |
| KONVA | EREĞLİ | ZENGEN MOTOR | 0332 713 13 27 - 0537 315 24 10 | HACI MUSTAFA MAH.ANIT CAD.NO:52/7A |
| KONVA | HÖVÜK | MEMİŞ YAĞLIK | 0545 517 99 41 - 0545 517 99 41 | SANAYİ SİTESİ BAHÇELİEVLER MAH. |
| KONVA | ILGIN | FIRTINA MOTOR | 0542 645 35 44 - 0538 859 12 20 | CAMI ATIK MAH.N.İSPİR CD.NO:39/1 |
| KONVA | ILGIN | UĞUR MOTOSİKLET | 0543 649 18 63 - 0543 649 18 63 | CAMİATIK MAH.69 SOK.NO:2 |
| KONVA | KADINHANI | KOÇER TİCARET | 0537 540 15 35 - 0537 540 15 35 | ÖNVEREN MAH. HALI İÇİ SOK. NO:14 |
| KONVA | KARAPINAR | CAFER GENÇ | 0332 755 69 67 - 0535 815 03 51 | GAZİOSMANPAŞA MAH. ETİ SOK. NO:17 |
| KONVA | KARATAV | GÜZEL-İŞ MOTOR | 0332 353 23 19 - 0536 844 23 19 | TOPRAKLI CAD. ESKİ SAMANPAZARI CIVARI NO:5/A |
| KONVA | KARATAV | GÖNÜL MOTOR - MUHAMMİR ÇEKİÇ | 0332 350 75 35 - 0537 674 05 93 | ŞEMS TEBRİZİ MAH SULTAN VELED CAD NO:31/B |
| KONVA | KARATAV | MURAT FİLİZ | 0544 450 24 43 | AZİZİYE MAH SEMT KÖPRÜBAŞI CAD 24 B KARATAV |
| KONVA | KULU | İSMET ERDOĞAN | 0332 641 10 64 | ATATÜRK CD NO:50/2 |
| KONVA | MERAM | GÖNÜL MOTOR - RAMAZAN ÇEKİÇ | 0534 497 82 30 | SÜHRAN MAH.SAHİP ATA CAD.NO:124/B |
| KONVA | MERKEZ | ULUS MOTOR | 0332 320 93 06 - 0535 729 78 15 | K.HİSARİYE MAH. VATAN CAD.NO:51/A |
| KONVA | MERKEZ | EMİN MOTOR | 0332 352 76 39 - 0542 841 30 95 | ŞEMS.İ TEBRİZİ MAH. SULTAN VELET CAD. NO: 35/A |
| KONVA | SELÇUKLU | MURAT BUCAKLI | 0541 593 47 01 - 0332 247 51 56 | ESENLER M VENİSİLLE C N:79/B |
| KONVA | SELÇUKLU | MEHMET KÜÇÜKHUŞÇU | 0538 248 74 08 - 0554 590 41 96 | AKINCIPIR MAH. SİLLE CAD. NO:10/A |
| KONVA | SEVDİŞEHİR | MEHMET ALİ KANDEMİR | 0332 582 71 17 - 0544 949 78 06 | ULLU KAPI MH. 783 SK.NO:32/A |
| KÜTAHYA | MERKEZ | KESHİMLER MOTOR | 0533 020 87 06 | LALA HÜSEYİN PAŞA MAH. SEMT ADNAN MENDERES BULVARI NO:83 |
| KÜTAHYA | DOMANIÇ | TUĞ MOTOR | 0274 661 28 21 | CUMHURİYET MAH. BURSA CAD. NO:35/A |
| KÜTAHYA | ÇAVDARHISAR | GOKTAŞ MOTOSİKLET | 0545 301 06 09 | CERELLER MAH. B.ULUSOY CAD. NO: 45 |
| KÜTAHYA | GEDİZ | ÖZTAMER | 0274 412 24 08 | ÖZVURT MAH. SEMT 156.SOK. NO:34 |
| KÜTAHYA | MERKEZ | DÖNMEZ TİCARET | 0274 231 92 19 - 0543 623 08 00 | VENİ SAN SİT 9.SOK NO:26 |
| KÜTAHYA | SİMAV | ANIL MOTOR | 0274 513 15 29 - 0541 432 88 55 | VENİ MAHALLE SAN.SİT.D BLOK NO:61 |
| KÜTAHYA | TAVŞANLI | NURİ ELDEŞ | 0274 623 81 64 - 0542 773 45 69 | MERKEZ CAMİ MAH.CAMI SOK.NO:2 |
| MALATYA | MERKEZ | MOTO MALATYA | 0422 326 37 00 | ÖZSAN SAN ST.3. B. BL. NO:40/41 |
| MALATYA | DARENDE | LEVER MOTOR LTD.ŞTİ | 0532 642 34 00 | SUNGUROĞLU MAH. HANKARA ASFALTI ÜZERİ |
| MANİSA | AKHISAR | MOTO AYTEK | 0541 690 72 60 - 0541 690 72 60 | İNÖNÜ MAH. 15 SOKAK NO: 131 AKHISAR/MANİSA |
| MANİSA | DEMİRCİ | AKIN MOTOR | 0236 462 06 33 - 0543 486 79 83 | AHİEVREN SAN SİT 10 BLOK N:34 |
| MANİSA | GÖRDES | ERHAN PEKER | 0536 669 19 50 - 0536 669 19 50 | GÜNEŞLİ MAH. MİMAR SİNAN CAD. NO: 4 |
| MANİSA | HIRAKAĞAÇ | HOSNÜ AKSOY | 0542 790 63 91 - 0542 790 63 91 | 466 ADA SANAYİ SİTESİ C BLOK NO:3 |
| MANİSA | KÖPRÜBAŞI | İSA TAŞER | 0236 571 27 15 - 0533 357 34 73 | TEMREK MAH.SANAYİ SİTİ.BLOK NO:6 |
| MANİSA | KÖPRÜBAŞI | MUZAFFER PARLAK | 0236 571 27 45 | SANAYİ SİT. NO:10 |
| MANİSA | KULA | UYSALLAR MOBİ MARKET | 0236 810 50 08 - 0555 406 61 44 | ADNAN MENDERES MEVDANI NO:37 |
| MANİSA | KULA | GÖNDÜR YARDIMCI | 0535 842 00 62 - 0535 842 00 62 | ZAFERİYE MAH.V.SAN.SİTESİ B BLOK NO:14 |
| MANİSA | MERKEZ | HAŞAN KERPEL | 0236 233 56 13 - 0537 598 84 34 | KENAN KEVREN SAN SİT 5330 SK NO:33 |

| | | | | |
|--------|---------------|---------------------------------|---------------------------------|--|
| MANİSA | MERKEZ | ÇÖL BİSİKLET | 0537 816 50 22 - 0537 816 50 22 | MİMAR SİNAN MAH.SAĞLIK SOK.NO:5 |
| MANİSA | MERKEZ | ZEKİ MERCAN | 0236 238 16 51 - 0542 330 45 45 | PEHER MAH.1712.SOK.NO:6/A |
| MANİSA | SALİHLİ | ÖZTÖRK MOTOR | 0236 713 89 00 - 0555 603 19 80 | ZAFER MAH.702 SK NO:2 KÜÇÜK M SAN SİT. NO:20 |
| MANİSA | SALİHLİ | ZEKİ SERT | 0544 396 88 00 | GAZİLER MAHALLESİ GARAJ C. PASAJI İÇİ NO:24/11 |
| MANİSA | SARIGÖL | SELİM MUSLU | 0236 867 35 53 - 0543 553 52 21 | KONAK MAH.ÇALLI SOK.NO:12 |
| MANİSA | SARUHANLI | HAKAN ELVEREN | 0554 226 33 10 - 0554 226 33 10 | SANAVİ SİTESİ E BLOK NO:35 |
| MANİSA | SELENDİ | VELİ SEMİZ | 0535 429 83 77 - 0535 429 83 77 | VILDIZ VENİ SAN. SİT. NO: 37 |
| MANİSA | SOMA | ÜNSAL İNEL | 0236 613 53 43 - 0538 262 24 24 | KARAHANLI M.BAŞI NO:21 |
| MANİSA | TURGUTLU | ÖĞÜZ ÖZDEN | 0236 313 34 39 - 0535 338 54 94 | FATİH KÜÇÜK SAN. SİT. 1849 ADA 106 SOK. |
| MANİSA | ALAŞEHİR | ŞAHİN MOTOR | 0507 651 00 66 | 5 EVLÜL MAH. ATATÖRK BULVARI NO:112 |
| MANİSA | ALAŞEHİR | KOÇ MOTOR KROS | 0542 307 77 55 | VENİ MAH. ULGINKÖV YOLU ÜZERİ NO:9 |
| MANİSA | SOMA | NEVİN İNCE | 0536 584 88 69 | KURTULUŞ MAH. TAVŞANLI CAD. NO:2A |
| MARDİN | KIZILTEPE | MOTOPAR | 0482 312 68 24 - 0533 733 03 35 | VENİ MAH.2.CAD.NO:46 |
| MARDİN | MİDYAT | YAVUZLAR YUVAKUR | 0482 462 32 61 - 0537 244 70 50 | MARDİN CAD.VENİMAHALLE NO:82/B |
| MARDİN | NUSAYBİN | BİLEN MOTOR | 0543 487 36 18 | LOZAN CAD. KÖPRÜBAŞI NO:159/B |
| MARDİN | MİDYAT | KÜBRÂ HAVLE ÇELİK-VAREN TİCARET | 0544 725 20 67 - 0553 321 53 53 | BAGLAR MAH.MARDİN ÇEVRE BULVARI NO:104/A |
| MERSİN | İÇEL ANAAMUR | ŞAMPİYON MOTOR | 0324 814 35 11 - 0507 952 13 68 | SAĞLIK MH.ALPARSLAN TÜRKİŞ BLV. NO:106/A |
| MERSİN | İÇEL ANAAMUR | VEDAT GÖRMEZ | 0324 816 73 86 | SAĞLIK MAH. ALPARSLAN TÜRKİŞ BULV. NO:70 |
| MERSİN | İÇEL AVDINCIK | AKINCIÖĞLU TİCARET | 0324 841 30 62 - 0532 654 42 49 | HÜRRİYET MAH.SİLİFİE CAD.NO:75/A |
| MERSİN | İÇEL BOZVAZI | SADIK KURT | 0324 851 41 80 - 0535 600 34 01 | SANAVİ SİT.B BLOK NO:4 |
| MERSİN | İÇEL MERKEZ | CEVLAN MOTOR | 0324 226 06 72 - 0535 854 01 12 | G.M.K BULVARI ALSANCAK MAH. NO:192 |
| MERSİN | İÇEL MUT | MUSTAFA VİLDİRİM | 0324 774 15 44 - 0535 610 97 78 | CUMHURİYET MH. DERE SK NO:5 |
| MERSİN | İÇEL SİLİFKE | ÖZCAN MOTOR | 0324 714 87 60 - 0532 731 54 43 | GAZİ MAH. İLHAN AKGÜN CAD.NO:64/A |
| MERSİN | İÇEL TARSUS | HAMZA AKMAN | 0324 625 84 09 - 0532 481 70 31 | Ş.İŞHAK MH. 268.SK. NO:16 MAVİ BULVARI NO:18 |
| MERSİN | AKDENİZ | AYGÜL DURANKUŞ | 0324 235 75 01 - 0549 548 33 63 | SİTELER MAH. SEMT 100. CAD. NO:62/A |
| MERSİN | AKDENİZ | ABDURRAHMAN SARAÇOĞLU | 0324 232 44 01 | NUSRATİVE MAH. 5005 SK. İKBAL APT. NO:5/C |
| MUĞLA | FETHİVE | EFE BİSİKLET - TAHER TOSUN | 0537 834 91 09 | AKARCA MAH. RÖNAN MENDERES BULVARI NO:297/A |
| MUĞLA | BODRUM | SÖNME ÇAKIRGÖLMEZ | 0252 358 52 82 - 0536 556 00 48 | KONACIK MAH. ATATÖRK BULVARI 4/A |
| MUĞLA | BODRUM | MOTOBİKE HOSPİTAL | 0252 319 62 93 - 0532 502 93 85 | KIBRIS ŞEHİTLERİ CD. JANDARMA KAVŞAĞI N:355 |
| MUĞLA | DALAMAN | BEKİR KÜRECCI | 0252 692 49 10 - 0544 748 97 94 | VENİ SAN.ST.B BL. NO:34 |
| MUĞLA | DATÇA | EFKAN VİĞİT | 0252 712 45 42 - 0533 614 38 43 | VENİ SANAVİ SİTESİ F BLOK NO:6 |
| MUĞLA | FETHİVE | AHMET ÖZCAN - NURTEN ÖZCAN | 0252 614 30 15 - 0535 549 10 93 | 256.SOK.KARAVOLU KENARI KAYA HAMAMI VANI NO:23/B |
| MUĞLA | FETHİVE | MUSTAFA BOZ | 0252 646 58 47 - 0537 573 88 04 | ÇAMLICA MAH.BELEDİVE PARKI NO:3 |
| MUĞLA | FETHİVE | ABDULLAH OKATAN | 0537 324 56 38 | FOÇA MAH BARIŞ MANİÇO BULVARI NO:78/A |
| MUĞLA | FETHİVE-KEMER | ÖMER SARIALAN | 0252 656 11 84 - 0538 304 35 20 | FETHİVE YOLU ÜZERİ NO:1120 |
| MUĞLA | KÖVCEÖZ | YANKI MOTOR | 0252 274 04 24 - 0536 504 22 50 | SAN. SİT. 2.BLOK NO: 13 |
| MUĞLA | MARMARIS | BULUT TİCARET | 0252 413 24 32 - 0532 614 40 53 | GENERAL MUSTAFA MUĞLALU CAD.NO:72 |
| MUĞLA | MARMARIS | EĞE MOTOR | 0252 412 27 67 - 0545 630 48 48 | KEMERALTI M HAVVAI OT ESKİ DATÇA YOLU N:104 |

| | | | | |
|-----------|------------|----------------------------------|---------------------------------|---|
| MUĞLA | MARMARIS | ERDOĞAN KAZAZI ORTAKLIĞI | 0252 412 19 13 - 0535 825 05 31 | TEPE MAH.VENİVOL CAD.NO:36/3 |
| MUĞLA | MERKEZ | MÜNİR TİCARET | 0252 212 92 44 - 0553 701 33 33 | ORHANİVE MAH.HIZARCILAR SK.NO:25/1 |
| MUĞLA | MERKEZ | SUNGUN ŞEN | 0252 212 43 24 - 0532 465 26 68 | KUÇUK SANAYİ SİTESİ 11. BLOK NO:26 |
| MUĞLA | MİLAS | VAVUZ MOTOR | 0252 513 13 00 - 0543 443 15 15 | EMEK MAH.SANAYİ SİT.2.CAD.NO:14/B |
| MUĞLA | ORTACA | TUNCAV KURT | 0252 284 44 07 - 0535 438 88 81 | ATATÜRK MAH. PETROLFİSİ VANI DALYAN |
| MUĞLA | ORTACA | FERİAT ER | 0535 688 05 41 - 0535 688 05 41 | SANAYİ SİTESİ |
| MUĞLA | TURGUTREİS | DEMLİZHANLAR | 0252 382 33 27 - 0506 776 57 58 | MEHMET HİLMİ CAD.NO:13/B |
| MUĞLA | VATAĞAN | GÜVEN MOTOR | 0252 572 26 43 - 0532 223 91 79 | SANAYİ SİTESİ 6. BLOK NO:8 |
| MUĞLA | FETHİVE | AKVURTLAR BEVAZ EŞVA | 0532 497 78 85 | KESİKKAPI MAH. ÇARŞI CAD. NO:226/A |
| MUŞ | MERKEZ | KORELİ MOTOSİKLET & BİSİKLET | 0436 212 34 42 - 0535 746 15 87 | CUMHURİYET CAD. MERKEZ CAMİİ KARŞISI |
| NEVŞEHİR | AVANOS | FATİH GÜVEN MOTOR | 0384 511 53 21 - 0539 856 88 96 | ATATÜRK CAD. SANAYİ BÖLGESİ NO:2 |
| NEVŞEHİR | MERKEZ | MİTHAT VURTBEGENDİ | 0542 201 07 97 - 0539 235 19 42 | VENİ SAN. SİT. 8.BLOK NO:35 |
| NEVŞEHİR | MERKEZ | ALTUN MOTOR TİCARET | 0384 213 49 93 | ATATÜRK BULVARI NO:39 |
| NEVŞEHİR | MERKEZ | ADNAN AV | 0384 213 43 74 - 0507 482 20 67 | KAPALIÇARŞI MAH. ENVERİVE SK. 100 |
| NİĞDE | BOR | ALİ ÇETİNTAŞ | 0388 311 14 58 | ESKİHAMAM CIVARI |
| NİĞDE | MERKEZ | ÖNÜLER | 0388 213 17 65 - 0544 551 02 01 | ŞAHİNALI İM.EMİN ERIŞİNGİL CD.NO:23/F |
| NİĞDE | ULUKIŞLA | TAHSİN KARA | 0543 573 41 60 - 0543 573 41 60 | KEMAL PAŞA MH. SANAYİ SİTESİ |
| ORDU | FATSA | AV MOTOR | 0452 407 11 13 - 0537 403 17 68 | KURTULUŞ MAH. SEVGI CAD. NO:138 |
| ORDU | MERKEZ | CUMHUR ÇELEK | 0452 234 69 50 - 0532 584 97 59 | VENİ MH.KARADENİZ CD.NO:7/B |
| ORDU | ÖNVE | ÇAĞ MOTOR | 0452 333 50 55 - 0544 205 27 86 | LİSELER MH. ARZUM SK. NO:18/A |
| ORDU | FATSA | FATİH ÖNÜMÜŞ | 0535 618 03 66 | SAKARVA MAH. SAKARVA CAD. NO:70 |
| OSMANİYE | DÜZİÇİ | ÜMIT MOTOR | 0328 876 35 04 - 0544 851 69 86 | KERİMOĞLU SAN.ÇARŞISI NO:46 |
| OSMANİYE | KADIRLI | YAKUP SARIĞÖZ | 0328 717 01 30 - 0538 304 19 21 | CEMALPAŞA CAD. PAZAR MAH. NO:191 |
| OSMANİYE | MERKEZ | SÜLEYMAN ÇİRKİN | 0328 813 57 68 - 0542 359 16 46 | RIZAİVE MAH.MUSA ŞAHİN BULVARI NO:340 |
| OSMANİYE | MERKEZ | HÜSEVİN ÇİRKİN | 0328 812 03 73 | RIZAİVE MAH. S.ÇALIK CAD. NO:53/C |
| RİZE | ARDEŞEN | AHMET VEREBAKAN | 0464 715 42 80 - 0545 233 00 53 | FIRTINA MAH. ATATÜRK CAD. NO:451/B |
| RİZE | MERKEZ | MUSTAFA EKİŞOĞLU | 0537 541 90 97 | CAMİÖNÜ MAH.CUMHURİYET CAD.NO:16/B |
| SAKARVA | HENDEK | İSMAIL GÖZALAN | 0506 886 73 82 | BAŞPINAR MAH.CUMHURİYET CAD.NO:15/A |
| SAKARVA | MERKEZ | ENTRAV MOTOR | 0264 281 88 00 - 0532 265 88 51 | PABUÇÇULAR MH.PABUÇÇULAR CD. NO:48 |
| SAKARVA | MERKEZ | VAZGAN MOTOR | 0264 276 44 67 - 0542 257 64 42 | MALTEPE MAH.ORGANİZASYON CD.NO:30/A |
| SAKARVA | PAMUKOVA | AZAKLI TİCARET | 0264 551 54 70 - 0541 438 36 86 | VENİCE FATİH PAMUKOVA |
| SAKARVA | SAPAŒCA | İSHAK ÖZTÜRK | 0264 582 73 43 - 0542 692 39 82 | ÇAY İÇİ MAH.KAVACAN CAD.NO:38 |
| SAMSUN | CANIK | NAZİMİVE VİLDİZLİ | 0544 416 15 87 | GAZİŞEHİR MESUT 1 CAD NO :18 |
| SAMSUN | VEZİRKÖPRÜ | ALİ GÜNEL | 0545 776 01 82 | VENİ MAH. 235 SOK. NO:11 |
| SAMSUN | BAFRA | GOÇLU TİCARET - HÜSEVİN PEHLİVAN | 03623 543 14 62 | GAZİPAŞA MH. TÖRKOCAĞI CD. NO:52 |
| ŞANLIURFA | SİVEREK | FIRAT MOTOR | 0545 765 92 69 - 0545 765 92 69 | HASAN ÇELEBİ CUMHURİYET NO: 130 |
| ŞANLIURFA | MERKEZ | KEMAL VEHİM | 0414 215 42 76 - 0532 788 67 33 | SANAYİ SİTESİ HARRAN CAD.NO:16 |
| ŞANLIURFA | VİRANŞEHİR | İBRAHİM HALİL ÖLÇER | 0414 511 82 79 - 0532 571 72 96 | Ş.PINAR İM.ŞEHİT VZELİ.K.ÖĞLU C.KURT APT. NO:12/A |

| | | | | |
|-----------|----------------|------------------------------|---------------------------------|--|
| ŞANLIURFA | MERKEZ | VEDAT TOPTAN | 0414 315 25 19 - 0532 674 10 15 | KADIOĞLU DEMOKRASİ CAD.NO:37/B |
| SINOP | DURABAN | ARDA MOTOR | 0545 393 65 20 - 0545 393 65 20 | MERKEZ MAH.CUMHURİYET CAD.NO:61 |
| SINOP | TÜRKELİ | SERKAN ANĞÖL | 0368 671 31 10 - 0544 281 50 71 | OTOGAR KARŞISI NO: 6 |
| SINOP | MERKEZ | TALIH KOZANOĞLU | 0542 416 24 47 | CAMİKEBİR MAH.TUZCULAR CAD.NO:34 |
| SINOP | TÜRKELİ | MEHMET ÖZKAN | 0545 663 60 10 | TÖMERKAN MAH. MUSABEV CAD. 78/A |
| SINOP | BOYBABA | ADNAN DİLEK | 0545 430 79 22 | CAMİKEBİR MAH. SEMT BAHLACI SOK. NO:15-1 |
| ŞIRNAK | CIZRE | MESUT OTO | 0542 493 59 44 - 0542 493 59 44 | NUSAVBİN YOLU İPEKVOI CAMİ VANI NO: 73 |
| ŞIRNAK | İDİL | MESUT ÇAMTRAV | 0486 551 32 52 - 0542 550 99 46 | HÜKÜMET CAD.POLİSİ LOJMANI VANI |
| ŞIRNAK | MERKEZ | ALİ BİLİR | 0486 216 50 43 - 0544 431 07 27 | VENİ MAH.CIZRE CD.NO:16 |
| SIVAS | | SADETTİN KAVAKLIOĞLU | 0532 492 79 58 | SULARBAŞI MAH.İMAM HATİP SOK.NO:19/B |
| SIVAS | MERKEZ | YILDIRIM MOTOR | 0346 223 28 58 - 0543 823 90 01 | DEMİRCİLER ARZU MAH. 35. SOK.NO:6 ESKİ SANAYİ SİTESİ |
| SIVAS | SUŞEHİRİ | YÜCEL VEŞİVURAT | 0346 311 24 15 - 0535 952 82 76 | SANAYİ SİTESİ K BLOK NO:6 |
| SIVAS | GÖRÜN | LEVER MOTOR LTD.ŞTİ | 0346 715 17 17 | PINARÖNÜ MAH. ATATÜRK BULVARI NO:192/A |
| TEKİRDAĞ | ÇERKEZKÖY | PAŞA BİSİKLET | 0538 313 15 52 | GAZİ MUSTAFA KEMAL PAŞA MAH.KOSOVALI SK. NO:34 |
| TEKİRDAĞ | ÇORLU | AVRUPA MOTOR | 0282 654 50 51 - 0542 643 14 53 | ESKİ SAN SİT.4.SOK NO:15/B |
| TEKİRDAĞ | HAVRABOLU | İSMAIL BİLEK | 0282 315 68 03 - 0536 339 99 79 | ILVAS MH.UZUNKÖPRÜ CD.NO:1/A |
| TEKİRDAĞ | HAVRABOLU | KEMAL GÖNAL | 0282 315 18 21 - 0535 515 52 49 | |
| TEKİRDAĞ | İMALKARA | EFSADE MOTOR | 0542 829 11 80 - 0542 829 11 80 | GAZİBEY MAH. KAHRAMAN SOK. NO:23/A |
| TEKİRDAĞ | MERKEZ | EFOR GARAJ | 0282 282 43 97 - 0532 220 87 11 | ALTINOVA MAH.İSMET İNÖNÜ BULVARI NO:35/1 |
| TEKİRDAĞ | MERKEZ | MARMARA MARİN | 0282 261 26 74 - 0532 443 78 53 | 100. VIL SANAYİ SİTESİ TAMIRCI SOK. NO:25/7 |
| TEKİRDAĞ | MERKEZ | HÜSNÜ TEKİN | 0282 262 88 88 - 0536 700 59 59 | ERTUĞRUL MH. ATATÜRK BULV. NO:44/E |
| TEKİRDAĞ | | START MOTOR | 0282 260 29 29 - 0538 552 56 90 | VÜZVİL MAH SERDAR SK.NO:14 |
| TEKİRDAĞ | SARAY | SELÇUK ŞUMULU | 0282 788 60 70 - 0535 571 98 65 | PAZARCIK MAH.İSTANBUL CAD.NO:143 |
| TEKİRDAĞ | ŞARKÖY | HASAN ÇESUR | 0282 518 26 62 - 0544 383 95 83 | İSTİKLAL MAH.BAYSALLAR SOK. |
| TEKİRDAĞ | ŞARKÖY | İSMAL SUBAŞI | 0282 518 78 87 - 0543 964 05 17 | CUMHURİYET MAH.ALTAN SOK. NO:10 |
| TEKİRDAĞ | MARMARAREĞLİSİ | ABDULLAH SOĞUR | 0539 726 01 00 | BAHÇELİEVLER MAH.ZAFER APARTMANI NO:1 |
| TOKAT | ERBAA | KARATAŞ MOTOR | 0356 715 87 08 - 0544 274 44 95 | G.O.PAŞA MH.DOĞU BULV.NO:48/A |
| TOKAT | ERBAA | UĞUR RAFFALI | 0543 428 76 16 | GAZİOSMANPAŞA MAH. HÜKÜMET CADDESİ 32/ 1 |
| TOKAT | MERKEZ | ŞEVDA İMER-ARZU BİSİKLET | 0356 214 71 99 - 0532 255 94 21 | VENİVURAT MAH.İHMET TOMRAK CAD.NO:1 |
| TOKAT | MERKEZ | TURAN TARAKÇIOĞLU | 0542 841 78 52 - 0546 592 12 29 | KARŞIVAKA KÖPRÜBAŞI I ÇIKMAZI NO:5 |
| TOKAT | NIHAR | ÖMER ACAR | 0534 019 90 56 - 0534 019 90 56 | BAĞLAR MH TERMINAL KARŞISI N:15 |
| TOKAT | PAZAR | SALİH ULUBAVRAM | 0356 261 22 52 - 0536 832 73 21 | SİNANPAŞA MH.HAMAM ARALIĞI SOK. NO:17 |
| TOKAT | TURHAL | ŞAHİN RAÇA | 0356 276 45 06 | YAVUZ SELİM MAH.UYGUR SK.NO:19 |
| TOKAT | ZİLE | ÖZKULİTÇİ MOTOR | 0356 317 75 31 - 0544 417 88 13 | DUTLUPINAR MAH.FENERCİ SOK.NO:1 |
| UŞAK | MERKEZ | METİN MOTORBİSİKLET | 0276 227 80 23 - 0535 662 70 33 | BOZKURT MH.DERICİ SK.NO:40 |
| UŞAK | MERKEZ | COŞKUN AKKAYA | 0276 215 61 57 - 0533 458 40 30 | KÖME MAH.DERICİ SK. NO:44 |
| UŞAK | MERKEZ | DOST MOTOR TIC. - H.ALI DOST | 0276 212 15 46 - 0545 262 65 44 | ÖZDEMİR M. I EVLÜL C. N:4/B |
| UŞAK | SIVASLI | KÖZKULUR TİCARET | 0276 618 10 44 - 0532 635 87 04 | GÖLBAHÇE MAH.GAZİ BULVARI NO:110 |

| | | | | |
|--------|-----------|------------------------------|---------------------------------|---|
| UŞAK | ULUBEV | MUZAFFER AVDOĞDU | 0276 716 24 95 - 0543 432 98 98 | VENİSANAVİ SİT.H. BLOK NO:15 |
| UŞAK | EŞME | EMİN BALKIR | 0536 375 31 77 | ÜÇ EVLÜL MAH.VENİ SANAVİ SİTESİ NO:5 |
| VAN | MERKEZ | ARIF KALE-KALE MOTOR | 0532 722 16 13 - 0432 999 16 96 | BAHÇIVAN MAH. TÜRKÖĞLU SOK 1.NOLU GÖNÜLTAŞ APT ALTI NO:25 |
| VAN | İPEKYOĞLU | DEMİRHAN MOTOR | 0432 216 22 10 | CUMHURİYET MAH. IŞIK 2.SOK NO:11 |
| VALOVA | MERKEZ | VOĞURTÇUOĞLU TIC. | 0226 812 75 45 | İSTANBUL CAD.NO:138 |
| VALOVA | MERKEZ | KARDEŞLER MOTOSİKLET TİCARET | 0226 812 26 32 | FEVZİ ÇAKMAK MAH. CUMHURİYET CAD. 16-23 |
| VALOVA | MERKEZ | ÇAVUŞOĞLU MOTOR | 0226 813 62 25 | SÜLEYMANBEV MH. SIVARI SK. NO: 136/D |
| VOZGAT | VERKÖV | MUSTAFA TUZ | 0354 516 41 58 - 0532 205 65 47 | VENİ MAH.VATAN CAD.NO:5 |
| VOZGAT | VERKÖV | ÖMER ÇİFTÇİ | 0541 516 91 15 | HÖVÜK MAH. BEKİR BOZDAĞ BULV. NO:1/1 |

Güncel Servis Listesine Ulaşmak için www.yukimotor.com.tr adresimizi ziyaret ediniz.

1-GARANTİ KAPSAMI

. Garanti süresi, Garanti Belgesinde yazılı bulunan teslim tarihinden itibaren başlar ve 2 yıldır.

. Garanti Mamulün bütün parçaları dahil olmak üzere fabrikasyon ve işçilik hatalarına karşı imalat, montaj ve malzeme hataları yüzünden çıkabilecek arızaların giderilmesi, tamiri mümkün olmayan parçaların değiştirilmesi veya tamir edildiğinde tekrar kullanılabilen parçaların onarılıp tekrar kullanılmasını kapsar.

. Garanti, yetkili servis tarafından parçaların tamiri veya değiştirilmesi ve garanti kapsamında ortaya çıkan soruna bağlı olarak yapılan işçilik ücretini de kapsar.

2-GARANTİ SÜRESİ:

Garanti süresi ürünün teslim tarihinden itibaren başlar. Garanti süresi 6502 sayılı kanun kapsamına giren tüketiciler için 2 yıl veya 30.000 km (hangisi önce dolarsa) dır. Garanti süresi içerisinde değiştirilen mamullerde garanti süresi, satın alınan malın kalan garanti süresi ile sınırlıdır.

a) Mamulün arızalanması sonucunda bakım, onarım ve değiştirme için tamirde geçen süre garanti süresine eklenecektir. Tamir süresi en fazla 20 iş günüdür. Bu süre, servis istasyonuna ve değiştirilmesi için üretici/distribütör firmaya yapılan başvuru tarihinden başlar. Ancak, tamir edildiği bildirildiği ve/veya teslim alacağı tarih önceden bildirildiği halde teslim alınmayan ürünler için tamirden sonra serviste geçen süre garanti süresine eklenmeyecektir. İmalatçının/distribütörün/servis istasyonunun kusurundan kaynaklanmayan nedenlerle ve/veya deprem, sel, yangın vb. mücbir sebeplerle tamir süresinin 20 iş günü üzerine çıkması durumunda tüketici, işbu gecikme nedeniyle herhangi bir hak talep etmeyecek, herhangi bir maddi manevi zararın tazmini talebinde bulunmayacaktır.

b) Mamulümüzün garanti süresi içerisinde, gerek malzeme, gerekse imalat ve montaj hatalarından dolayı arızalanması sonucu ilgili servis istasyonlarımızda bakım, onarım ve işçilik masrafları ve parça bedeli alınmaksızın ücretsiz olarak yapılacaktır.

c) Satışa arz edilen mamullerimizin garanti süresi içerisinde arızalanıp, onarımı mümkün olmaması halinde servis istasyonlarımızca verilecek rapor doğrultusunda değiştirme işlemi yapılabilecektir.

d) Garanti süresinin devam edebilmesi için, ücretsiz ve ücretli periyodik bakımların yetkili servisler tarafından yapılması ve ilgili yerlerin kaşelenip, imzalanması gerekir. Ayrıca, garanti süresinin devam edebilmesi için kullanıcı, parça değişimlerinde mutlaka Yuki Motorlu Araçlar İmal ve Satış A.Ş. Yetkili Yedek Parça Bayi ve/veya Yetkili servislerinden temin edeceği orijinal yedek parçaları kullanmak zorundadır. Garanti süresi içerisinde parça değişimlerinde Yuki Motorlu Araçlar İmal ve Satış A.Ş. Yetkili Yedek Parça Bayi ve/veya yetkili servisten temin edilecek orijinal parçalarla yapılmayan parça değişimleri ürünün garanti kapsamı dışına çıkmasına sebep olur.

e) Garanti süresi içinde arızalanması halinde araç sahibi yetkili servise Garanti Belgesi ve Bakım Kartı ile başvurmalıdır. Garanti Belgesi ve Bakım Kartı olmaksızın yapılan başvurularda ürün, garanti kapsamı dışında tutulacaktır.

f) Garanti uygulaması yalnızca imalatçı /distribütör firmamızın yetkili servis istasyonlarında yaptırılması halinde geçerlidir.

3- 14.06.2003 tarih ve 25138 sayılı Resmî Gazete de yayınlanan Garanti Belgesi Uygulama Esaslarına Dair Yönetmelik yükümlülüklerimizi yerine getirmedığımız takdirde ise durum Gümrük ve Ticaret Bakanlığı Tüketicinin Korunması ve Piyasa Gözetimi Genel Müdürlüğüne müracaat etmesi gerekmektedir.

- 4- Tüketiciler, bakım ve onarım ile ilgili servis istasyonları ile aralarında meydana gelen anlaşmazlık durumlarını, servis istasyonlarının ilgili olduğu imalatçı/ithalatçı kuruluşlara mektup veya telefonla bildirmek durumundadırlar. İşbu bildirim yapılmaması durumunda Kullanıcı, imalatçıdan/distribütörden herhangi bir tazminat talebinde bulunamaz, hak iddia edemez. [Bildirimin telefonla da yapılabileceği hüküm altına alınmışsa da, takdir size ait olmakla, yalnızca yazılı olarak ve noter kanalı ile, anlaşmazlığın ortaya çıkmasından itibaren 3 (üç) gün içerisinde yapılmasının daha sağlıklı olacağı kanaatindeyiz.]
- 5- Tüketicinin mağdur olması durumunda Gümrük ve Ticaret Bakanlığı Tüketicinin Korunması ve Piyasa Gözetimi Genel Müdürlüğü'ne müracaat etmesi gerekmektedir.

GARANTİ KAPSAMI DIŞINDA KALAN UYGULAMALAR:

a-) Ücretli bakımda yapılması gereken işler:

Kontrol sıkma, motor ayarı, ayar yapma, temizleme vb. işlemler garanti kapsamı dışında ücreti mukabilinde yapılacaktır.

b-) Ücretli bakımda değiştirilebilecek parçalar:

Buji, yağ ve hava filtreleri, kondenseler, sigortalar, fren ve debriyaj balataları, ampuller, tahrik kayışı ve tüm kumanda telleri, kablolar, rulmanlar, gibi zamanla aşınması doğal olan parçalar ücreti mukabil yapılacak/giderilecek /değiştirilecektir.

c-) Zaman kaybı, zarar, ziyan, gelir kaybı, aracın arızalı yerden alınıp başka bir araç ile götürülmesi gibi ortaya çıkan zararlar da garanti kapsamı dışındadır.

6- AŞAĞIDAKİ DURUMLARDA MAMÜL GARANTİ KAPSAMI DIŞINDADIR

- a) Orijinal olmayan yedek parçaların kullanılması veya kullanma kılavuzunda tavsiye edilen nitelikte yağların dışında başka yağların kullanılması sonucu ortaya çıkan arızalar.
- b) Aracın amaca uygun olmayan şekilde kötü kullanılması ve bu kötü kullanımdan dolayı meydana gelen arızalar.
- c) Araca istiap haddinin üzerinde aşırı yük konulması.
- d) Distribütör / Üretici firma ve yetkili kuruluşlardan yazılı izin alınmadan araç üzerinde değişiklik yapılması.
- e) Aracın spor müsabakalarında kullanılması.
- f) Aracın arızalanması durumunda kullanıcı tarafından veya yetkili olmayan tamirciler tarafından sökülmesi ve tamir edilmesi.
- g) Ücretli periyodik bakımlardan herhangi birisinin yetkili servislerde ve zamanında (bakım kartında belirtilen km'lerde) yaptırılmaması.
- h) Kullanma kılavuzunda belirtilen önerilere aykırı kullanım sebebi ile oluşacak arızalar.
- i) İmalatçı / ithalatçının kontrolü dışındaki faktörler ile oluşan hasarlar:
- Hırsızlık, ayaklanma, yangın, çarpışma v.b. kazalar
 - Asit yağmuru, çevreden kaynaklanan yüzey korozyonu, paslanmalar
- [kimyevi maddeler ağaç öz suyu v.b.)
- Dolu, fırtına, sel, şimşek ve diğer tabii afetler
 - Kozmetik şartlar, boyadaki çizikler.

7- Garanti süresi içerisinde arızaların garanti kapsamında giderilmesi için garanti belgesi ve kullanım bakım el kitabı ile birlikte yetkili servis istasyonlarımıza başvurul

malıdır.

ARAÇ TESLİMATI

Yuki Motorlu Araçlar İmal ve Satış A.Ş. araçları imal ederken/ettiren bir dizi kalite kontrolüne tabi tuttuğu gibi, bayiinizden de aracınızı teslim ederken kapsamlı bir test yapmasını istemektedir.

1. Aracınızı size tam olarak tanıtacak ve aracınızı test etmenizi sağlayacak
2. Garanti belgesindeki ilgili kaynakları, araç sahibi ve araçla ilgili bilgileri anlatacak
3. Araç kullanma kılavuzunu verecek, bakım ve servis hizmetlerini anlatacak.

ARAÇ SAHİBİNİN SORUMLULUKLARI

Araç sahibi, "Garanti Belgesi" ve "Kullanma ve Bakım El Kitabı"nda belirtilen açıklamalara uygun hareket ederek aracın periyodik bakımlarının düzenli yapılmasından sorumludur. Her bakım kontrolünden sonra, gerekli imza, tarih, kilometre kayıtlarının yapılıp, servis kaşesinin vurulduğundan emin olunmalıdır. Böylece bu işlem araç bakımının yapıldığını belgelemiş olacaktır. Eğer kareajlarda çizik, çentik gibi hasar tespit ettiyseniz bunları hemen teslim anında bayiye bildiriniz ve o halde aracı teslim almayınız. Ayrıca araç sahibi, parça değişimlerinde mutlaka Yuki Motorlu Araçlar İmal ve Satış A.Ş. Yetkili Parça Bayi veya Yetkili Servislerinden temin edeceği orijinal parçaları kullanmak zorundadır. İşbu madde hükmüne uymayan araç sahibine ait ürün, garanti süresi dolmamış olsa dahi garanti kapsamı dışında kalacaktır.

GARANTİ KAYIT BELGESİ

YUKİ MOTORLU ARAÇLAR İMAL VE SATIŞ A.Ş.

SATIŞ TARİHİ :/...../.....

YUKİ MOTORLU ARAÇLAR İMAL VE SATIŞ A.Ş. Yetkili bayisinin, bana satmış olduğu aracın garanti belgesini, kullanma ve bakım el kitabını okuyarak aldığım ve araç sahibinin sorumluluklarını kitapçıkta yazıldığı gibi ve aşağıdaki şartlar dahilinde kabul ettiğimi tasdik ederim.

- 1.Garanti şartlarını ve müddetini, 2 yıl veya 30.000 km (hangisi önce dolarsa)dır.
- 2.Periyodik bakım yapmanın önemini, periyodik bakımlardan herhangi birisinin yapılmaması durumunda garantiden faydalanamayacağımı,
- 3.Yaptığım muayene neticesi teslim öncesi kontrolden geçen aracın herhangi bir eksiği bulunmadığını kabul ederim.

ARACI SATIN ALANIN;

Adı Soyadı:.....

Adres :

Tel :

Araç sahibinin İmzası

PERİYODİK BAKIM TABLOSU

ŞAŞI NO: _____

| 1000 KM | 5000 KM | 10.000 KM | 15.000 KM | 20.000 KM | 25.000 KM | 30.000 KM | 35.000 KM |
|----------------------------|----------------------------|----------------------------|----------------------------|----------------------------|----------------------------|----------------------------|----------------------------|
| KAŞE | ÜCRETLİ KAŞE | ÜCRETLİ KAŞE | ÜCRETLİ KAŞE | ÜCRETLİ KAŞE | ÜCRETLİ KAŞE | ÜCRETLİ KAŞE | ÜCRETLİ KAŞE |
| TARİH: _____ KM : _____ | TARİH: _____ KM : _____ | TARİH: _____ KM : _____ | TARİH: _____ KM : _____ | TARİH: _____ KM : _____ | TARİH: _____ KM : _____ | TARİH: _____ KM : _____ | TARİH: _____ KM : _____ |
| 40.000 KM | 45.000 KM | 50.000 KM | 55.000 KM | 60.000 KM | 65.000 KM | 70.000 KM | 75.000 KM |
| ÜCRETLİ KAŞE | ÜCRETLİ KAŞE | ÜCRETLİ KAŞE | ÜCRETLİ KAŞE | ÜCRETLİ KAŞE | ÜCRETLİ KAŞE | ÜCRETLİ KAŞE | ÜCRETLİ KAŞE |
| TARİH: _____ KM : _____ | TARİH: _____ KM : _____ | TARİH: _____ KM : _____ | TARİH: _____ KM : _____ | TARİH: _____ KM : _____ | TARİH: _____ KM : _____ | TARİH: _____ KM : _____ | TARİH: _____ KM : _____ |

| 80.000 KM | 85.000 KM | 90.000 KM | 95.000 KM | 100.000 KM | |
|----------------------------|----------------------------|----------------------------|----------------------------|----------------------------|----------------------------|
| ÜCRETLİ KAŞE | ÜCRETLİ KAŞE | ÜCRETLİ KAŞE | ÜCRETLİ KAŞE | ÜCRETLİ KAŞE | |
| TARİH: _____ KM : _____ | TARİH: _____ KM : _____ | TARİH: _____ KM : _____ | TARİH: _____ KM : _____ | TARİH: _____ KM : _____ | |
| KM SAATI DEĞİŞİMİ: | | TARİH: _____ KM : _____ | TARİH: _____ KM : _____ | TARİH: _____ KM : _____ | TARİH: _____ KM : _____ |



Önemli Bilgilendirme

- * Yapılan periyodik bakım km ve tarihlerinin servisiniz tarafından yazılmasını sağlayınız. Bayi kaşe ve satış tarihi belirtilmeyen garanti bakım kartı geçersizdir.
- * Kilometre saati bulunmayan ürünlerimizde periyodik bakım için tabloda verilen ay kısıtı geçerli olacaktır.

1 Sene içinde km dolmadığı takdirde senelik bakım yapılacaktır.

Ürün teslimatında son kontrol ve ürün sahibi bilgilendirmelerinin yapılması zorunludur !

Teslimat öncesi yapılması gereken kontroller;

| | | | | | |
|----|--|--------------------------|------------------|---------------------------------------|--------------------------|
| 1 | Elektrik devresinde kısa devre yok | <input type="checkbox"/> | 14 | Far, park aydınlatmaları tamam | <input type="checkbox"/> |
| 2 | Araç nakliye hasarı yok | <input type="checkbox"/> | 15 | Arka aydınlatma, stop lambaları tamam | <input type="checkbox"/> |
| 3 | Akü şarjı yapıldı / tamam | <input type="checkbox"/> | 16 | Yakıt göstergesi çalışıyor | <input type="checkbox"/> |
| 4 | Jant / Teker hareketleri normal, balans yok | <input type="checkbox"/> | 17 | Yağ uyarı lambası uygun | <input type="checkbox"/> |
| 5 | Şasi motor no kontrol edildi | <input type="checkbox"/> | 18 | Sinyaller [Flaşörler] çalışıyor | <input type="checkbox"/> |
| 6 | Motor yağ seviyesi normal | <input type="checkbox"/> | 19 | Kumanda düğmeleri çalışıyor | <input type="checkbox"/> |
| 7 | Lastik hava basınçları normal | <input type="checkbox"/> | 20 | Marş düğmesi çalışıyor | <input type="checkbox"/> |
| 8 | Motor tespit civataları sıkılmış | <input type="checkbox"/> | Vol Testi | | <input type="checkbox"/> |
| 9 | Gaz teli ayarı normal | <input type="checkbox"/> | 21 | Araç çekişi iyi | <input type="checkbox"/> |
| 10 | Karbüratör / Gaz kelebek gövde civataları sıkılmış | <input type="checkbox"/> | 22 | Gidşte balans, çekme yok | <input type="checkbox"/> |
| 11 | Motor çalışması normal | <input type="checkbox"/> | 23 | Fren kontrolleri yapıldı | <input type="checkbox"/> |
| 12 | Yatak ve dişli sesi / uğultu yok | <input type="checkbox"/> | 24 | Fren kontrolleri yapıldı | <input type="checkbox"/> |
| 13 | Far kumandaları normal | <input type="checkbox"/> | 25 | Hız / Devir göstergeleri çalışıyor | <input type="checkbox"/> |

Son kullanıcıya anlatılması gerekenler:

- A Motosiklet sahibine motorun nasıl çalışacağı anlatıldı
- B Motosiklet sahibine kullanılacak yakıt tipi bilgilendirmesi yapıldı mı ?
- C Motosiklet sahibine garanti bilgilendirmesi ve yapılması gerekenler anlatıldı mı ?
- D Motosiklet sahibine rodaj (1.000km) süresinde üst devirlerde ürünü zorlamaması gerektiği anlatıldı mı ?
- E Motosiklet bakım km'si gelmese bile 6 ayda bir motor yağının değişmesi gerektiği anlatıldı mı ?
- F Her 1.000km'de motor yağının kontrol edilmesi gerektiği anlatıldı mı ?
- G Motosiklet sahibine kullanma kılavuzu içeriği ve kılavuzu okuması gerektiği anlatıldı mı ?

ARAÇ SAHİBİ

Adı Soyadı

Tel

İmza

Ürün teslimatında son kontrol ve ürün sahibi bilgilendirmelerinin yapılması zorunludur !

Teslimat Öncesi Yapılması Gereken Kontroller;

| | | | | | |
|----|--|--------------------------|------------------|---------------------------------------|--------------------------|
| 1 | Elektrik devresinde kısa devre yok | <input type="checkbox"/> | 14 | Far, park aydınlatmaları tamam | <input type="checkbox"/> |
| 2 | Araç nakliye hasarı yok | <input type="checkbox"/> | 15 | Arka aydınlatma, stop lambaları tamam | <input type="checkbox"/> |
| 3 | Akü şarjı yapıldı / tamam | <input type="checkbox"/> | 16 | Yakıt göstergesi çalışıyor | <input type="checkbox"/> |
| 4 | Janı /Teker hareketleri normal, balans yok | <input type="checkbox"/> | 17 | Yağ uyarı lambası uygun | <input type="checkbox"/> |
| 5 | Şasi Motor no kontrol edildi | <input type="checkbox"/> | 18 | Sinyaller (Flaşörler) çalışıyor | <input type="checkbox"/> |
| 6 | Motor yağ seviyesi normal | <input type="checkbox"/> | 19 | Kumanda düğmeleri çalışıyor | <input type="checkbox"/> |
| 7 | Lastik hava basınçları normal | <input type="checkbox"/> | 20 | Merç düğmesi çalışıyor | <input type="checkbox"/> |
| 8 | Motor tespit civataları sıkılmış | <input type="checkbox"/> | Yol Testi | | <input type="checkbox"/> |
| 9 | Gaz teli ayarı normal | <input type="checkbox"/> | 21 | Araç çekişi iyi | <input type="checkbox"/> |
| 10 | Karbüratör / Gaz kelebek gövde Civataları sıkılmış | <input type="checkbox"/> | 22 | Giditte balans, çekme yok | <input type="checkbox"/> |
| 11 | Motor çalışması normal | <input type="checkbox"/> | 23 | Fren kontrolleri yapıldı | <input type="checkbox"/> |
| 12 | Yatak ve dişli sesi/uğultusu yok | <input type="checkbox"/> | 24 | Sarsıntı ve titreşim normal | <input type="checkbox"/> |
| 13 | Far kumandaları normal | <input type="checkbox"/> | 25 | Hız/Devir göstergeleri çalışıyor | <input type="checkbox"/> |

Son Kullanıcıya Anlatılması Gerekenler:

- A Motosiklet sahibine motorun nasıl çalıştırılacağı anlatıldı
- B Motosiklet sahibine kullanılacak yakıt tipi bilgilendirmesi yapıldı mı?
- C Motosiklet sahibine garanti bilgilendirmesi ve yapması gerekenler anlatıldı mı?
- D Motosiklet sahibine rodaj (1.000km) süresinde üst devirlerde ürünü zorlamaması gerektiği anlatıldı mı?
- E Motosiklet bakım km'si gelmesin bile 6 ayda bir motor yağının değişmesi gerektiği anlatıldı mı?
- F Her 1.000km'de motor yağının kontrol edilmesi gerektiği anlatıldı mı?
- G Motosiklet sahibine kullanma kılavuzu içeriği ve kılavuzu okuması gerektiği anlatıldı mı?

ARAÇ SAHİBİ

Adı Soyadı:

Tel:

İmza

yuki[®]
motor